



Tense Enerji Analizörleri ve Enerji Takip Sistemleri ile Güç Kalitenizi ve tüketiminizi Analiz Edebilirsiniz.

İÇİNDEKİLER

REAKTİF GÜÇ KONTROL RÖLELERİ	4	MÜLTİMETRELER	16	GERİLİM KONTROL RÖLELERİ	28
SVC İÇİN ENDÜKTİF YÜK SÜRÜCÜLERİ	6	DİJİTAL FREKANSMETRE	16	DİJİTAL FAZ (MOTOR) KORUMA RÖLELERİ	28
SVC İÇİN MONOFAZE ŞÖNT REAKTÖRLER (ENDÜKTİF YÜK REAKTÖRLERİ)	6	DİJİTAL VOLTMETRE & AMPERMETRE	17	FAZ (MOTOR) KORUMA RÖLELERİ	29
UZAKTAN HABERLEŞME	7	DC VOLTMETRE	17	SICAKLIK KONTROL CİHAZLARI	30
ENERJİ İZLEME SİSTEMLERİ + DATA HATTI	7	DC AMPERMETRE	17	HABERLEŞMELİ SICAKLIK KONTROL CİHAZLARI	31
KUYU-DEPO HABERLEŞME SİSTEMİ ÇALIŞMA PRENSİBİ	7	ŞÖNTLER	17	SAYICILAR	32
ŞEBEKE ANALİZÖRLERİ	8	DİJİTAL VOLTMETRE	18	SOLID STATE RÖLELER (SSR'LER)	32
KONDANSATÖRLER (SİLİNDİR TİP)	10	DİJİTAL VOLTMETRE (REGÜLATÖRLER İÇİN)	18	RAY MONTAJLI SOĞUTUCULAR	32
KOMPANZASYON KONTAKTÖRLERİ	11	DİJİTAL AMPERMETRE	19	TERMOKUPLAR	32
SESSİZ KONTAKTÖRLER - MODÜLER KONTAKTÖRLER	11	DİJİTAL TERMİKLER	20	DAİMİ DEVRE KONDANSATÖRLERİ	33
YÜK AYIRICILAR	11	DİJİTAL KONTAKTÖR & TERMİK RÖLE	21	PANO İÇİ PRİZ	33
MOTOR KORUMA ŞALTERLERİ	12	KONTAKTÖR BOBİN BESLEMESİ	22	FAN FİLTRELERİ	33
AC KONTAKTÖRLER (3 KUTUPLU)	12	İŞ GÜÇ ZAMAN SAATİ	22	KABLO ÇORAPLARI	33
YARDIMCI KONTAKTLAR	12	FONKSİYONEL ZAMAN RÖLELERİ	22	İLK HAREKET KONDANSATÖRLERİ	33
TERMİK AŞIRI AKIM	13	DİJİTAL ZAMAN RÖLELERİ	23	MONOFAZE ŞÖNT REAKTÖRLER	34
KORUMA RÖLELERİ	13	ZAMAN RÖLELERİ	24	TRİFAZE ŞÖNT REAKTÖRLER	34
KOMPAKT ŞALTERLER (3 KUTUPLU - SABİT)	13	KUMANDA KONTROL RÖLELERİ	25	MONOFAZE HARMONİK FİLTRE REAKTÖRLERİ	35
KAÇAK AKIM ALGILAMA RÖLESİ	14	FLAŞÖR RÖLELERİ	25	TRİFAZE HARMONİK FİLTRE REAKTÖRLERİ	35
TORİDAL AKIM TRAFOLARI	14	POTANSİYOMETRE 22 MM (TEK TUR)	25	ANALOG AMPERMETRELER VE VOLTMETRELER	36
A.G AKIM TRAFOLARI	15	DİJİTAL POTANSİYOMETRE	25	DİREKT ANALOG AMPERMETRELER	36
A.G AKIM TRAFOLARI DAR TİP	15	SIVI SEVİYE RÖLELERİ	26	ANALOG VOLTMETRELER	36
XLPE KABLO TİPİ O.G. AKIM TRAFOLARI	15	HİDROFOR SIRALAMA RÖLELERİ	26	ANALOG AMPERMETRELER	36
MİNİ SERİ A.G AKIM TRAFOLARI	15	FOTOSEL RÖLELERİ	26		
		DALGIÇ KONTROL RÖLELERİ	27		



2006 yılından bu yana otomasyon sektöründe faaliyet gösteren Tense Elektronik, yurtiçi ve yurtdışında enerji verimliliği sağlayan seçkin firmalar arasındadır.

Konusunda uzman, tecrübeli kadrosuyla, otomasyon sektöründe gün geçtikçe gelişen ve büyüyen Tense, genç ve dinamik üretim kadrosu ve gelişmiş ekipmanlarıyla geniş bir ürün yelpazesine sahiptir. Türkiye'de otomasyon sektörüne farklı bir bakış açısı ve yüksek kalite standartları getiren Tense, yalnızca üreten değil aynı zamanda hayatı kolaylaştıran ürün ve yazılımlar geliştiren bir firmadır.

Çağın ötesinde ürün ve teknolojiler geliştirmeyi misyon edinmiş bir kurum olan Tense Elektronik, üretime başladığı günden bu yana otomasyon sektöründe gerek ülkemizde gerekse dünyada bir çok yenilik getirmesiyle öne çıkmaktadır.

Enerji yönetimi teknolojilerinin önemini iyi bilen bir firma olarak Tense Elektronik, yarınlarımızı güvence altına alacak teknolojileri geliştirmek için ARGE çalışmalarına oldukça önem vermektedir. Bu özelliği sayesinde Tense Elektronik, sektöre kattığı yenilikçi fikirlerle fark yaratan öncü bir kurumdur.

Dünyada da adından sıkça bahsedilen bir firma olmayı kısa zamanda başaran Tense, gelen yoğun ürün talebini karşılamak için her geçen gün üretim kapasitesini arttırmaktadır.

Ortadoğu ve Avrupa ticaretinin kalbinin attığı İstanbul'da yer alan Tense Elektronik, Dubai, Mısır, Rusya, Ukrayna, Arnavutluk, Tunus, Libya ve bu gibi 50'yi aşkın ülkeye ihracat yapmanın yanında bir çok ülkede de bayi ve temsilcilikler bulundurmaktadır.

Tense Elektronik Türkiye'de reaktif güç kontrol rölesi ürünlerinde TSE Belgesine sahip ilk firmalar arasındadır.

Satış öncesi ve satış sonrası hizmetleriyle, kolay ve yapıcı çözümler üreten teknik destek ekibiyle müşteri memnuniyetini birinci öncelik olarak gören Tense, her zaman müşterilerine kaliteliyi, en kısa zamanda, en uygun koşullarla temin etmeyi ilke edinmiştir...

Daha iyi enerji kalitesi, enerji verimliliği, enerji takibi ile iletişimi, kompanzasyon ve otomasyon çözümleri hedeflerimizdir.

BİZDEN YENİLİKLER

TRM-30M

Monofaze Akım ve Korumalı Dijital Termik Rölesi Rölesi

- Çekilen akım görülebilir. (0,5 - 30A)
- Yüksek gerilim hata 250V (Faz-Nötr)
- Düşük gerilim hata 150V (Faz-Nötr)
- Gerçek ölçüm ve müdahale hassasiyeti.
- Ortam sıcaklığından etkilenmez.
- Stok maliyet tasarrufu
- Dijital akım seti girme (0,5 - 30A)
- Hata bekleme zamanı girme (0 - 20sn.)
- Kullanıcı dostu
- Kolay kurulum
- Harici akım trafolu

Sayfa : 20



YENİ SGM SERİSİ KOMPAKT ŞALTERLER

3 Kutup Sabit 80A - 1600A arası

Sayfa : 13

TAR-30

Kaçak Akım Algılama Rölesi

- 0 - 9 saniye aralığında ayarlanabilir gecikme zamanı
- 1 faz (Faz, Nötr), 3 faz (3 Faz veya 3 Faz + Nötr) sistemler ile uyumlu
- Belirlenen kaçak akım eşliğine göre kaçak akım seviyesinin %25, %50, %75 ve %100 (Trip akımı) ledler ile gösterilmesi
- Cihaz ön paneli üzerinden test/reset butonu ile veya cihaz terminal bağlantısı kullanılarak uzaktan test/reset imkanı
- Cihaz girişinde CBCT bağlı olmadığı ve kısa devre olduğunda uyarı verilmesi.

Sayfa : 14



MOTOR KORUMA ŞALTERLERİ

1-1,6A ile 24-32A Arası

1NA + 1NK Üst ve yan yardımcı kontaktlar

Sayfa : 12



TTOR Serisi

Toroidal Akım Trafoları

- TTOR Serisi toroid akım trafolar pano içi kullanımlara uygundur.
- Epoksi reçine ile kaplanmış olup bu özellikleri ile sayesinde yüksek hassasiyet ve stabil çalışmaya sahiptir.
- 45mm - 500 mm aralığında çeşitli delik çaplarına sahiptir.

Sayfa : 14



TYA-00

Yük Ayırıcı

- NH00
- 160A
- 3 KUTUP

Sayfa : 11



TPM-05A

Enerji Analizörü

4. Akım trafo girişi sayesinde gerçek Nötr akım ölçümü

- 3P4W bağlantılarını destekler.
- 55. Gerilim harmoniğine (L-N ve L-L) kadar ölçer.
- 55. Akım harmoniğine kadar ölçer.
- RS485 Modbus RTU
- 2 adet röle çıkışı (ayarlanabilir), 1 adet Digital Input

Sayfa : 8



DTA-96 / DTA-72

Adım Kontrol Termostatları

- Dahili Zaman Rölesi
- Sıcak Adım Kontrol Termostatu
- (Auto-Tune PID)

Sayfa : 30



THSR-1P / THSR-2

TEK/ ÇİFT KANAL HABERLEŞMELİ SICAKLIK KONTROL CİHAZLARI

- Tek/Çift Kanal; Sensör tipi: T/C (J,K,T,S,R,PT100) seçmeli - multi input
- RS485 MODBUS RTU Haberleşmeli
- J,K,T, PT100 için odaklılık gösterim, ayar ve kontrol özelliği
- 4 Adet Röle çıkışı
- 4 Adet SSR çıkışı
- 2 Adet Dijital giriş
- 4 adet bağımsız Alarm bloğu

Sayfa : 31



FKV-03DF / FKV-03HF

Dijital Faz (Motor) Koruma Röleleri 3x9 mm LED Gösterge

- Sabit Asimetri Özelliği (FKV-03DF)
- Ayarlanabilir Asimetri Özelliği
- Ayarlanabilir Yüksek Gerilim
- Ayarlanabilir Düşük Gerilim
- Ayarlanabilir Hata Bekleme Zamanı
- Faz Sırası Özelliği

Sayfa : 28



RGT-MT18 SVC



ROG-MT18 SVC



RGT-12SVC



RGT-18 SVC



SVC REAKTİF GÜÇ KONTROL RÖLESİ (TCR ÇIKIŞLI)

TCR(SVC) Destekli Reaktif Güç Kontrol Rölelerimize daha büyük güçler için 10 adete kadar TCR(SVC) bağlanabilir.

ÜRÜN KODU	FİYATI	AÇIKLAMA	BOYUT (mm)	Kademeye Sayısı	3 Faz 3 Akım	Tek Faz Kondansatör	İki Faz Kondansatör	Üç Faz Kondansatör	Tek Faz Şönt Reaktör	İki Faz Şönt Reaktör	Üç Faz Şönt Reaktör	Gerilim (V), Akım (I)	Güç Faktörü (Pf)	Cos φ	TCR	GES Uyumlulu	Jeneratör Modu	Alarm Durumu	2. - 61. Harmonik (V-I)	2. - 31. Harmonik (V-I)	Saat - Tarih	Röle Çıkış (Alarm)	Grafik Gösterim	Pano Sıcaklık Kontrol	Aktif Güç (W)	Reaktif Güç (VAR)	Aktif Enerji (kWh)	Reaktif Enerji (kVAh)	% THD I	% THD V	Güç Akış Grafliği	RS 485 Haberleşme		
RGT-MT18 (SVC)	13.600,00 ₺	Reaktif güç kontrol rölesi (Dokunmatik Ekran) GES Uyumlulu	144 x 144	18+TCR																														
RGT-12 SVC	8.200,00 ₺	Reaktif güç kontrol rölesi	144 x 144	12+TCR																														
RGT-12E SVC	7.750,00 ₺	Reaktif güç kontrol rölesi	144 x 144	12+TCR																														
RGT-18 SVC	10.750,00 ₺	Reaktif güç kontrol rölesi	144 x 144	18+TCR																														
ROG-MT18 (SVC)	15.350,00 ₺	Reaktif güç kontrol rölesi Orta Gerilim Referanslı GES Uyumlulu	144 x 144	18+TCR																														

RGM-12E



RGT-12E



RGT-18E



RGT-24H



REAKTİF GÜÇ KONTROL RÖLELERİ

ÜRÜN KODU	FİYATI	AÇIKLAMA	BOYUT (mm)	Kademeye Sayısı	1 Faz 1 Akım	3 Faz 3 Akım	Tek Faz Kondansatör	İki Faz Kondansatör	Üç Faz Kondansatör	Tek Faz Şönt Reaktör	İki Faz Şönt Reaktör	Üç Faz Şönt Reaktör	Gerilim (V)	Akım (I)	Cos φ	Aktif Güç (W)	Reaktif Güç (VAR)	Aktif Enerji (kWh)	Reaktif Enerji (kVAh)	Jeneratör Modu	Alarm Durumu	% THD I	% THD V	Güç Akış Grafliği	RS 485 Haberleşme	Tristör Tetiklemeli								
RGM-07E	4.800,00 ₺	3x20 mm display monofaze reaktif güç kontrol rölesi	144 x 144	7																														
RGM-12E	5.200,00 ₺	3x20 mm display monofaze reaktif güç kontrol rölesi	144 x 144	12																														
RGT-12E *	6.700,00 ₺	Grafik LCD ekran trifaze reaktif güç kontrol rölesi	144 x 144	12																														
RGT-18E	6.800,00 ₺	LCD ekran trifaze reaktif güç kontrol rölesi	144 x 144	18																														
RGT-24H	8.400,00 ₺	LCD ekran trifaze reaktif güç kontrol rölesi Haberleşmeli	144 x 144	24																														

* RGT-18H Kodlu ürünümüz kaldırılmıştır. Bu ürün yerine RGT-18 SVC tercih edebilirsiniz.

* RGT-12 Kodlu ürünümüz listeden kaldırılmıştır. Bu ürün yerine RGT-12E kodlu ürünümüz listeye eklenmiştir.



BELGELİ SVC'LI REAKTİF GÜÇ KONTROL RÖLELERİ



RGT-12 SVC REAKTİF GÜÇ KONTROL RÖLESİ

- 128X64 Grafik LCD ile Türkçe Menü, Kolay Kurulum ve Kullanım
- TCR(SVC) Bağlantısı yapılabilir.
- 10 adete kadar Endüktif yük sürücüsü bağlanabilir.
- Jeneratör Girişi ve Jeneratör Kompanzasyonu
- RS485 ile Uzaktan Haberleşme (Bilgisayar Haberleşmeli)
- Saatlik, günlük, aylık ve toplam kompanzasyon oranları takip edilebilir.
- Endüktif ve Kapasitif Sistemlere Kompanze Yapabilir
- Elle Kademe Değeri Girilebilir
- Tek Faz , İki Faz ve 3 Faz Kondansatör ve Şönt Reaktör Bağlanabilir
- 31. Harmoniğe Kadar Akım Harmoniği İzlenebilir
- 31. Harmoniğe Kadar Gerilim Harmoniği İzlenebilir
- Gerilim, Harmonik Akım/Gerilim, Endüktif ve Kapasitif Alarm Çıkışı
- Müdahale, Deşarj ve Yerleşme Zamanları Ayarlanabilir
- Her Faza ait Kosinüs Değerlerinin İzlenebilir
- Her Faza ait Power Faktör Değerleri İzlenebilir
- Kapasitif/Aktif ve Endüktif/Aktif Oranları İzlenebilir
- Toplam Enerjiler (Import/Export) İzlenebilir
- Her Faza ait THD-V ve THD-I Değerleri İzlenebilir
- Güç Analizi Oluşturma(20 örnek 9999dk.)
- Her faza ait Akım ve Gerilimin Min, Max ve Ortalama Değerleri İzlenebilir
- Şifreli Koruma
- Kademelerde Eş Yaşlandırma



RGT-MT18 (SVC) REAKTİF GÜÇ KONTROL RÖLESİ

GES UYUMLU

- 5" Dokunmatik(rezistif) Ekran ile Kolay Kurulum ve Kullanım
- TCR (SVC) Bağlantısı yapılabilir
- 10 adete kadar endüktif yük sürücüsü bağlanabilir.
- Jeneratör Girişi ve Jeneratör Kompanzasyonu
- RS485 ile Uzaktan Haberleşme (Bilgisayar Haberleşmeli)
- Sıcaklık Ölçümü ve Kontrolü
- Endüktif ve Kapasitif Sistemlere Kompanze Yapabilir
- Elle Kademe Değeri Girilebilir
- Tek Faz , İki Faz ve 3 Faz Kondansatör ve Şönt Reaktör Bağlanabilir
- Türkçe ve İngilizce Dil Seçeneği
- Gerilim, Harmonik Akım/Gerilim, Endüktif ve Kapasitif Alarm Çıkışı
- Sıcaklık Alarm Çıkışı
- Müdahale, Deşarj ve Yerleşme Zamanları Ayarlanabilir
- 61. Harmoniğe Kadar Akım Harmoniği İzlenebilir
- 61. Harmoniğe Kadar Gerilim Harmoniği İzlenebilir
- Her Faza ait Kosinüs Değerlerinin Grafiksel İzlenebilir
- Her Faza ait Power Faktör Değerleri Grafiksel İzlenebilir
- Kapasitif/Aktif ve Endüktif/Aktif Oranları Grafiksel İzlenebilir
- Toplam Enerjiler (Import/Export) İzlenebilir
- Her Faza ait THD-V ve THD-I Değerleri İzlenebilir
- Güç Analizi Oluşturma(20 örnek 9999dk.)
- Demand Kaydı (Aktif Güç, Reaktif Güç, Görünür Güç ve Akım Demand)
- Her faza ait Akım ve Gerilimin Min, Max ve Ortalama Değerleri İzlenebilir
- Gerçek Tarih ve Saat
- Şifreli Koruma
- Kademelerde Eş Yaşlandırma

**Türkiye'de ilk ve tek olmanın gururuyla
SVC ve üstün özellikli Reaktif Güç
Kontrol Rölelerimizi TSE standartlarıyla
taçlandırarak gücünüze güç katmaya
devam ediyoruz.**

*Kompanzasyon Sistemlerinde
Üstün Standartlar ve Yenilikçi Çözümler...*





SVC İÇİN ENDÜKTİF YÜK SÜRÜCÜLERİ

ÜRÜN KODU	FİYATI	AÇIKLAMA	ÇALIŞMA GERİLİMİ	BOYUT (mm)	Maksimum Bağlanabilir Şönt Reaktör Gücü	Kullanılacak Kablo Kesiti	Kullanılacak Maksimum Sigorta Akımı	ModBus Arayüzü	Mikro İşlemci Tabanlı	Manuel Test
SRL-5T	6.800,00 ₺	Max: 5 KVar	85-260 V AC	102 x 130 x 101 mm	3x TNS-1,66 (230V)	2,5 mm ²	16 A	●	●	●
SRL-10T	8.400,00 ₺	Max: 10 KVar	85-260 V AC	170 x 134 x 123 mm	3x TNS-3,3 (230V)	10 mm ²	25 A	●	●	●
SRL-20T	11.850,00 ₺	Max: 20 KVar	85-260 V AC	170 x 130 x 140 mm	3x TNS-6,67 (230V)	16 mm ²	63 A	●	●	●
SRL-30T	14.100,00 ₺	Max: 30 KVar	85-260 V AC	170 x 130 x 140 mm	3x TNS-10S (230V)	35 mm ²	100 A	●	●	●

SVC İÇİN MONOFAZE ŞÖNT REAKTÖRLER (ENDÜKTİF YÜK REAKTÖRLERİ)



ÜRÜN KODU	FİYATI	AÇIKLAMA	GÜÇ (kVar) 230V AC	Termik Koruma	SAC TİPİ	ENDÜKTANS (mH)	AKIM (A) (rms)	AĞIRLIK (kg)
TNS-1	110,00 \$	Şönt Reaktörü	1,5	●	E-I	113	6,52	9,2
TNS-1,5	120,00 \$	Şönt Reaktörü	1,5	●	E-I	113	6,52	9,2
TNS-1,66S	130,00 \$	Şönt Reaktörü	1,66	●	E-I	102	7,22	10
TNS-2,5	209,00 \$	Şönt Reaktörü	2,5	●	E-I	67,6	10,87	12,5
TNS-3	220,00 \$	Şönt Reaktörü	3	●	E-I	56,3	13,04	17,5
TNS-3,3S	245,00 \$	Şönt Reaktörü	3,3	●	E-I	48,3	14,48	22,5
TNS-5	350,00 \$	Şönt Reaktörü	5,0	●	E-I	33,8	21,75	30,5
TNS-6,67S	410,00 \$	Şönt Reaktörü	6,67	●	U-I	24,1	30,43	26,0
TNS-7,5	480,00 \$	Şönt Reaktörü	7,5	●	U-I	22,5	32,61	26,0
TNS-10S	504,00 \$	Şönt Reaktörü	10	●	U-I	16,9	43,48	37,6

GSM-MOD



RF-MOD SET



ETH-MOD-T



USB-CON

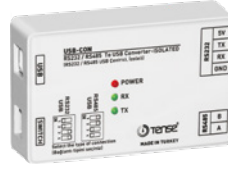

OP-USB



OP-232

UZAKTAN HABERLEŞME

ÜRÜN KODU	FİYATI	AÇIKLAMA
OP-232	760,00 ₺	Optik okuyucu, RS-232 ile haberleşme, neodyum mıknatıslı
OP-USB	1.150,00 ₺	Optik okuyucu, USB 1.1 / USB 2.0 ile haberleşme, neodyum mıknatıslı
USB-CON	2.500,00 ₺	RS-232 USB çevirici ve RS-485 USB çevirici, 300bps – 230,4 Kbps Baudrate, izoleli
ETH-MOD-T	6.000,00 ₺	Ethernet Modem, RS-485, TCP-IP uyumlu, 10/100 Mbps ethernet, izoleli, ModBus iletişim, Maksimum 115200 Bps
GSM-MOD	8.150,00 ₺	GSM Modem, Quand band GSM/GPRS/EDGE, RS-232, RS-485, TCP-IP uyumlu, izoleli, ModBus iletişim, Maksimum 19200 Bps, 2.2dBi SMA değiştirilebilir anten
RF-MOD-SET (RF-MOD-TR+ RF-MOD-RC)	13.950,00 ₺	Kuyu Depo Haberleşme Sistemi, ISM 868 MHz,GFSK Modülasyon, RS 485 Arayüzü, Maksimum 57600 Bps RF İletişim Hızı, Anten: 9 dBi SMA Konnektör mıknatıslı montaj, Maksimum 5 km iletişim mesafesi (Antenlerin birbirini görmesi şartıyla)
GSM-MOD-SET (GSM-MOD-TR+ GSM-MOD-RC)	13.950,00 ₺	Kuyu Depo Haberleşme Sistemi, Quand band GSM/GPRS/EDGE, RS-232, RS-485, TCP-IP uyumlu, izoleli, ModBus iletişim, Maksimum 19200 Bps, 2.2dBi SMA değiştirilebilir anten
HA-5	1.375,00 ₺	Harici anten 5 dBi, 824~960 / 1710~2170 MHz, 3 Metre kablolu, SMA Konnektör, Mıknatıslı montaj
HA-9	2.850,00 ₺	Harici anten 9 dBi, 824~960 / 1710~2170 MHz, 3 Metre kablolu, SMA Konnektör, Mıknatıslı montaj

KUYU-DEPO HABERLEŞME SİSTEMİ ÇALIŞMA PRENSİBİ

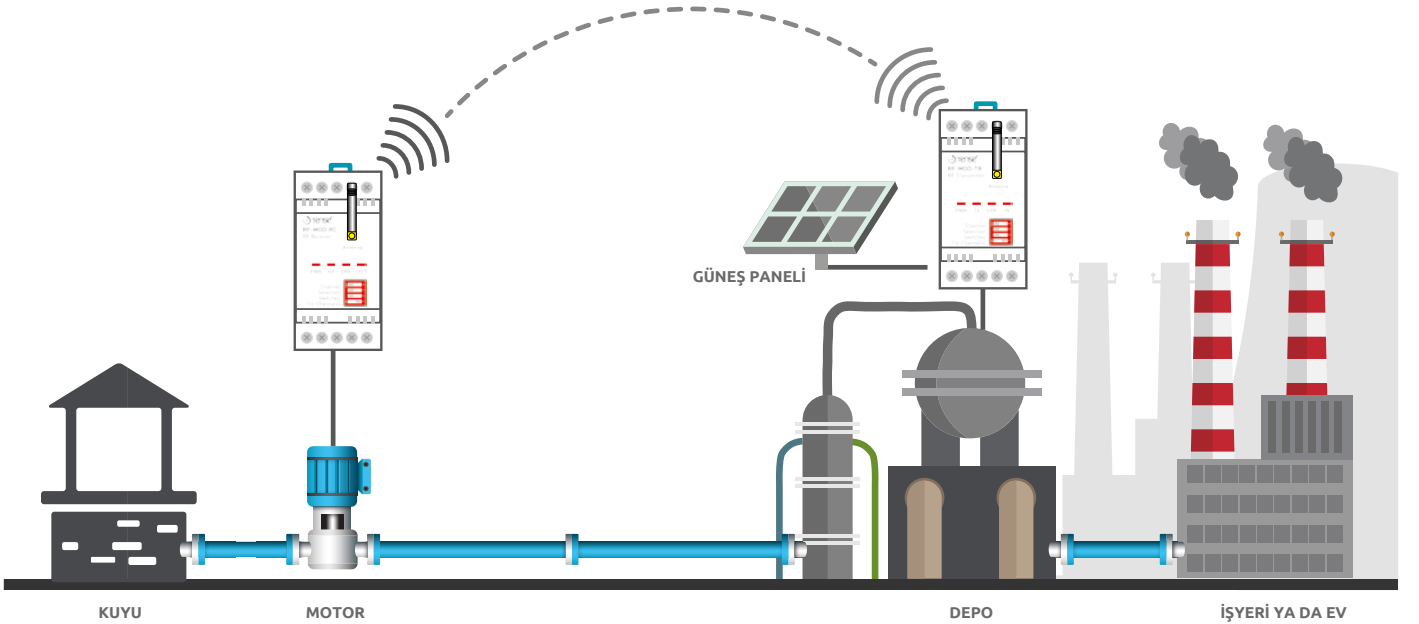

ENERJİ İZLEME SİSTEMLERİ + DATA HATTI

ÜRÜN KODU	FİYATI	AÇIKLAMA
TENSE WEB-SERVER	Bilgi Alınız	TAKİP EDİLEN HER BİR CİHAZ İÇİN 1 YILLIK HİZMET BEDELİ
DATA-SIM	350,00 ₺ (Net Fiyat)	1 YILLIK SIM KART HİZMET BEDELİ (TURKCELL)
DATA-SIM	500,00 ₺ (Net Fiyat)	2 YILLIK SIM KART HİZMET BEDELİ (TURKCELL)
WIN-SERVER PRO	Bilgi Alınız	WINDOWS TABANLI ENERJİ TAKİP PROGRAMI (250 CİHAZ)
WEB-SERVER PRO	Bilgi Alınız	WEB TABANLI ENERJİ TAKİP SİSTEMİ (250 CİHAZ)

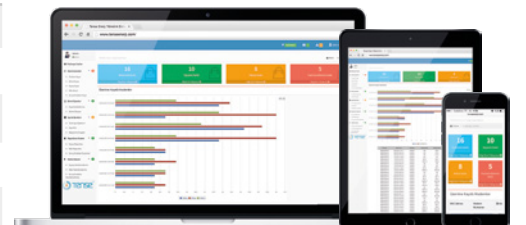

ŞEBEKE ANALİZÖRLERİ

ÜRÜN KODU	FİYATI	AÇIKLAMA	3 x Gerilim (Faz-Nötr V)	3 x Gerilim (Faz-Faz V)	3 x Akım (A)	3 x Frekans (Hz)	3 x Cos φ	Güç Faktörü (PF1, PF2, PF3)	Aktif Güç (P1, P2, P3, PΣ)	Reaktif Güç (Q1, Q2, Q3, QΣ)	Görünür Güç (S1, S2, S3, SΣ)	Demandlar	Maksimum Değerler (Max)	Minimum Değerler (Min)	Ortalama Değerler (Mean)	Akım-Gerilim Düzensizliği	% THD I	% THD V	2-31. Harmonik (V-I)	2-55. Harmonik (V-I)	2-63. Harmonik (V-I)	RS-485 Haberleşme	Nötr Akım Ölçümü	1 Dijital Giriş	Röle 1 Çıkış	Röle 2 Çıkış	Puls Çıkış	Olay Kaydı	Alarm Durumu (Kayıtlara Bağlı)	7 Segment LED Ekran	3.7" Cam LCD	128 x 64 Grafik LCD	53 x 31,5 LCD	Saat / Tarih	96x96 mm Pano Tipi	Ray Tipi			
TPM-01E	3.500,00 ₺	Enerji Analizörü	●	●	●	●	●	●	●	●	●	●	●	●	●	●	●	●	●	●	●	●	●	●	●	●	●	●	●	●	●	●	●	●	●	●	●	●	
TPM-01 ES	3.800,00 ₺	Enerji Analizörü Haberleşmeli	●	●	●	●	●	●	●	●	●	●	●	●	●	●	●	●	●	●	●	●	●	●	●	●	●	●	●	●	●	●	●	●	●	●	●	●	●
TPM-01 ESH	4.450,00 ₺	Enerji Analizörü Haberleşmeli	●	●	●	●	●	●	●	●	●	●	●	●	●	●	●	●	●	●	●	●	●	●	●	●	●	●	●	●	●	●	●	●	●	●	●	●	●
TPM-03	8.400,00 ₺	Enerji Analizörü Haberleşmeli	●	●	●	●	●	●	●	●	●	●	●	●	●	●	●	●	●	●	●	●	●	●	●	●	●	●	●	●	●	●	●	●	●	●	●	●	●
TPM-04SH	5.250,00 ₺	Enerji Analizörü Haberleşmeli	●	●	●	●	●	●	●	●	●	●	●	●	●	●	●	●	●	●	●	●	●	●	●	●	●	●	●	●	●	●	●	●	●	●	●	●	●
TPM-04SHD	YAKINDA	Enerji Analizörü Haberleşmeli	●	●	●	●	●	●	●	●	●	●	●	●	●	●	●	●	●	●	●	●	●	●	●	●	●	●	●	●	●	●	●	●	●	●	●	●	●
TPM-04SHDL	5.250,00 ₺	Enerji Analizörü Haberleşmeli	●	●	●	●	●	●	●	●	●	●	●	●	●	●	●	●	●	●	●	●	●	●	●	●	●	●	●	●	●	●	●	●	●	●	●	●	●
TPM-05	7.800,00 ₺	Enerji Analizörü Haberleşmeli	●	●	●	●	●	●	●	●	●	●	●	●	●	●	●	●	●	●	●	●	●	●	●	●	●	●	●	●	●	●	●	●	●	●	●	●	●
TPM-05A	YENİ 8.100,00 ₺	Enerji Analizörü Haberleşmeli	●	●	●	●	●	●	●	●	●	●	●	●	●	●	●	●	●	●	●	●	●	●	●	●	●	●	●	●	●	●	●	●	●	●	●	●	●

* TPM-02 ve TPM-04 kodlu ürünlerimiz listeden kalkmıştır. Bu ürünler yerine diğer analizör çeşitlerimizi kullanabilirsiniz.

Enerji Analizörü gruplarımızın standart ölçüm parametreleri

- Her faza ait ve toplam aktif(P1,P2,P3,PΣ) güçleri gösterir.
- Her faza ait ve toplam görünür(S1,S2,S3, SΣ) güçleri gösterir.
- Her faza ait ve toplam reaktif(Q1,Q2,Q3,QΣ endüktif veya kapasitif) güçleri gösterir.
- Her faza ait power faktörleri (PF) ve Cosφ değerlerini gösterir.
- Faz -nötr ve faz-faz arası gerilim(V) minimum, maksimum ve ortalama değerlerini gösterir.
- Her faza ait ve toplam akım(I1,I2,I3,IΣ) değerlerini gösterir.
- Toplam import ve export aktif(ΣkWh) enerji gösterir.
- Toplam endüktif ve kapasitif reaktif(ΣkVarh) enerji gösterir.

Estetik Slim Kasa, kolay montaj sistemi. 180 Derecelik klemens yapısı sayesinde kablo kıvrılma payı sorunu yoktur.

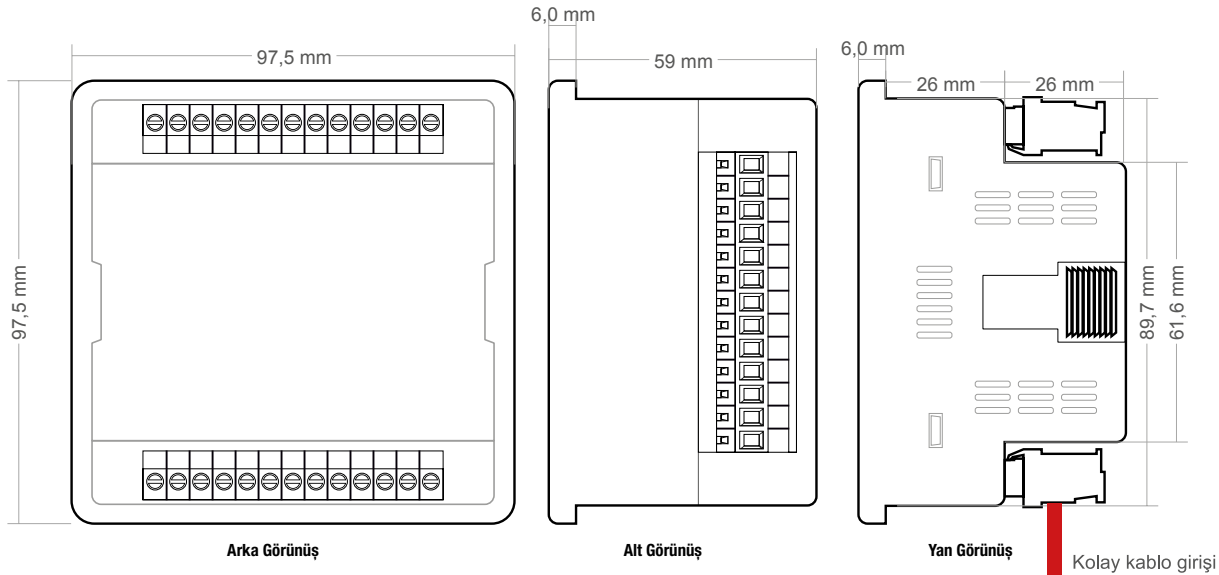



TPM-05

- 3P4W bağlantılarını destekler.
- 55. Gerilim harmoniğine(L-N ve L-L) kadar ölçer.
- 55. Akım harmoniğine kadar ölçer.
- RS485 Modbus RTU
- 2 adet röle çıkışı (ayarlanabilir), 1 adet Digital Input
- Olay kayıtları (yüksek gerilim, düşük gerilim, enerji kesilmesi, gerilim düzensizliği, yüksek akım, akım düzensizliği, THDV ve THDI limitleri)
- Demantları gösterir.
- Enerjileri, demantları ve olay kayıtlarını silebilirsiniz.
- Tarih ve saat ayarlanabilir.
- Gerçek zaman saati.
- Menü şifre korumalı.
- 71.5 x 61.5 Custom Design Glass LCD

YENİ



TPM-05A

- 3P4W bağlantılarını destekler.
- 4. Akım trafo girişi sayesinde gerçek Nötr akım ölçümü
- 55. Gerilim harmoniğine(L-N ve L-L) kadar ölçer.
- 55. Akım harmoniğine kadar ölçer.
- RS485 Modbus RTU
- 2 adet röle çıkışı (ayarlanabilir), 1 adet Digital Input
- Olay kayıtları (yüksek gerilim, düşük gerilim, enerji kesilmesi, gerilim düzensizliği, yüksek akım, akım düzensizliği, THDV ve THDI limitleri)
- Demantları gösterir.
- Enerjileri, demantları ve olay kayıtlarını silebilirsiniz.
- Tarih ve saat ayarlanabilir.
- Gerçek zaman saati.
- Menü şifre korumalı.
- 71.5 x 61.5 Custom Design Glass LCD



TPM-04 SH

- 3P4W bağlantılarını destekler.
- 31. Gerilim harmoniğine(L-N ve L-L) kadar ölçer.
- 31. Akım harmoniğine kadar ölçer.
- RS485 Modbus RTU
- 2 adet röle çıkışı (ayarlanabilir), 1 adet Digital Input
- Demantları gösterir.
- Enerjileri, demantları silebilirsiniz.
- Menü şifre korumalı.
- 71.5 x 61.5 Custom Design Glass LCD



TPM-01E / TPM-01ES / TPM-01ESH

- 3P4W bağlantılarını destekler.
- 31. Gerilim harmoniğine(L-N ve L-L) kadar ölçer.
- 31. Akım harmoniğine kadar ölçer.
- RS485 Modbus RTU
- 2 adet röle çıkışı (ayarlanabilir), 1 adet Digital Input
- Demantları gösterir.
- Enerjileri, demantları silebilirsiniz.
- Menü şifre korumalı.
- 4 Sıra Display Led Gösterge

YAKINDA

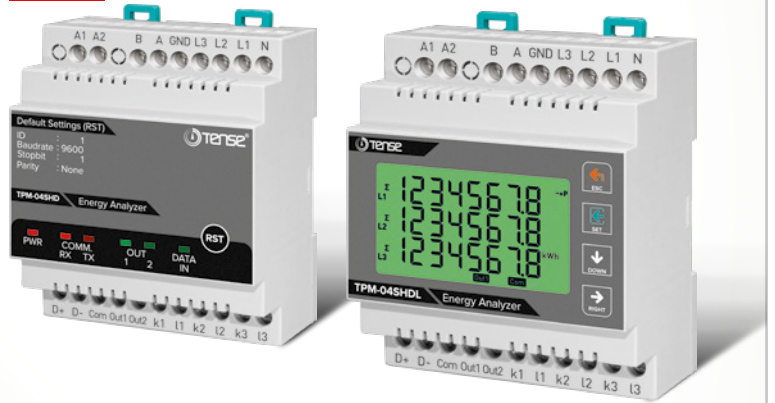

TPM-04SHD / TPM-04SHDL

- 3P4W bağlantılarını destekler.
- 31. Gerilim harmoniğine(L-N ve L-L) kadar ölçer.
- 31. Akım harmoniğine kadar ölçer.
- RS485 Modbus RTU
- 2 adet röle çıkışı (ayarlanabilir), 1 adet Digital Input
- Demantları gösterir.
- Enerjileri, demantları silebilirsiniz.
- Menü şifre korumalı.
- Ekranlı model (LED Gösterge) ve 53 x 31.5 Custom Design Glass LCD

KONDANSATÖRLER (SİLİNDİR TİP)

230V MONOFAZE ALÇAK GERİLİM GÜÇ KONDANSATÖRLERİ

ÜRÜN KODU	Kondansatör Gücü (kVAr)	FİYATI	50 HZ (230V AC)		ÖLÇÜ (Çap x Yükseklik) (mm)	AĞIRLIK (Yaklaşık) (kg)	KOLİ ADEDİ
			Kapasitif Güç (kVAr)	Akım (A)			
TMK-0.25	0,25 kVAr	15,00 \$	0.25	1,08	50 x 135	0,50	35
TMK-0.5	0,5 kVAr	15,00 \$	0.5	2.17	50 x 135	0,50	35
TMK-1	1 kVAr	20,00 \$	1	4.34	63,5 x 130	0,60	30
TMK-1.5	1,5 kVAr	24,00 \$	1.5	6.52	63,5 x 130	0,60	30
TMK-2.5	2,5 kVAr	44,00 \$	2.5	10.86	75 x 196	1,00	25
TMK-5	5 kVAr	68,00 \$	5	21.73	90 x 203	1,50	12
TMK-7.5	7,5 kVAr	102,00 \$	7.5	32.60	116 x 243	2,72	12
TMK-10	10 kVAr	130,00 \$	10	43.47	116 x 243	2,72	8



*Silindirik kondansatörler panoya dikey şekilde monte edilmelidir.

400V - 415V - 440V TRİFAZE ALÇAK GERİLİM GÜÇ KONDANSATÖRLERİ

ÜRÜN KODU	KONDANSATÖR GÜCÜ (kVAr)	FİYATI	KAPASİTİF GÜÇ (kVAr)			KAPASİTANS	AKIM	ÖLÇÜ (Çap x Yükseklik) (mm)	AĞIRLIK (Yaklaşık) (kg)	KOLİ ADEDİ
			400 V	415 V	440 V					
TTK-0.5	0,5 kVAr	16,00 \$	0,5	0,54	0,61	3x3.32	0.72	50x125	0.50	35
TTK-1	1 kVAr	16,00 \$	1	1,08	1,21	3x6.63	1.44	50x125	0.50	35
TTK-1.5	1,5 kVAr	22,00 \$	1,5	1,62	1,82	3x9.95	2.17	50x125	0.50	35
TTK-2.5	2,5 kVAr	25,00 \$	2,5	2,69	3,03	3x16.58	3.61	63,5x130	0.60	30
TTK-5	5 kVAr	42,00 \$	5	5,38	6,05	3x33.17	7.22	75x196	1.00	25
TTK-7.5	7,5 kVAr	52,00 \$	7,5	8,07	9,08	3x49.76	10.83	75x196	1.00	25
TTK-10	10 kVAr	60,00 \$	10	10,76	12,1	3x66.35	14.43	90x203	1.50	10
TTK-12.5	12,5 kVAr	70,00 \$	12,5	13,45	15,12	3x82.93	18.04	90x203	1.50	10
TTK-15	15 kVAr	82,00 \$	15	16,15	18,15	3x99.52	21.65	90x243	1.72	10
TTK-20	20 kVAr	108,00 \$	20	21,53	24,2	3x132.69	28.87	116x243	2.80	9
TTK-25	25 kVAr	125,00 \$	25	26,91	30,25	3x165.87	36.09	116x243	2.80	9
TTK-30	30 kVAr	140,00 \$	30	32,29	36,3	3x199.05	43.30	116x283	3.20	9
TTK-40	40 kVAr	205,00 \$	40	43,06	48,4	3x265.39	57.74	136x346	5.65	4
TTK-50	50 kVAr	255,00 \$	50	53,82	60,5	3x331.74	72.17	136x346	5.65	4



525V TRİFAZE ALÇAK GERİLİM GÜÇ KONDANSATÖRLERİ

ÜRÜN KODU	Kondansatör Gücü (kVAr)	FİYATI	ÇIKIŞ GÜCÜ		AKIM	ÖLÇÜ (Çap x Yükseklik) (mm)	AĞIRLIK (Yaklaşık) (kg)	KOLİ ADEDİ
			480 V	525 V				
TTKB-5	5 kVAr	74,00 \$	4,16	5	5.50	75x196	1.00	8
TTKB-7.5	7,5 kVAr	81,00 \$	6,25	7,5	8.25	75x196	1.00	8
TTKB-10	10 kVAr	86,00 \$	8,3	10	11.00	90x203	1.50	8
TTKB-12.5	12,5 kVAr	108,00 \$	10,4	12,5	13.75	90x203	1.50	5
TTKB-15	15 kVAr	121,00 \$	12,5	15	16.50	90x243	1.72	5
TTKB-20	20 kVAr	165,00 \$	16,7	20	21.99	116x243	2.60	5
TTKB-25	25 kVAr	195,00 \$	20,9	25	27.49	116x243	2.70	5
TTKB-30	30 kVAr	224,00 \$	25	30	32.99	116x243	2.80	5
TTKB-40	YENİ 40 kVAr	265,00 \$	33,3	40	44	136x243	3.85	5

KOMPANZASYON KONTAKTÖRLERİ



ÜRÜN KODU	FİYATI	ÜRÜN AÇIKLAMASI	GÜÇ(kVAr) 230V	GÜÇ(kVAr) 400V	YARDIMCI KONTAK
KMP-2,5 kVAr	28,00 \$	2,5 kVAr Kompanzasyon Kontaktörü Üst Blok Dahil	1,4	2,5	2NA
KMP-5 kVAr	35,00 \$	5 kVAr Kompanzasyon Kontaktörü Üst Blok Dahil	2,8	5	1NK+2NA
KMP-7,5 kVAr	36,00 \$	7,5 kVAr Kompanzasyon Kontaktörü Üst Blok Dahil	4	7,5	1NK+2NA
KMP-10 kVAr	38,00 \$	10 kVAr Kompanzasyon Kontaktörü	5,0	10	1NK+2NA
KMP-12,5 kVAr	42,00 \$	12,5 kVAr Kompanzasyon Kontaktörü	6,7	12,5	1NK+2NA
KMP-15 kVAr	50,00 \$	15 kVAr Kompanzasyon Kontaktörü	8,5	15	1NK+2NA
KMP-20 kVAr	55,00 \$	20 kVAr Kompanzasyon Kontaktörü	11,0	20	1NK+2NA
KMP-25 kVAr	61,00 \$	25 kVAr Kompanzasyon Kontaktörü	14,0	25	1NK+2NA
KMP-30kVAr	92,00 \$	30 kVAr Kompanzasyon Kontaktörü	20,0	30	1NK+2NA
KMP-40 kVAr	105,00 \$	40 kVAr Kompanzasyon Kontaktörü	25,0	40	1NK+2NA
KMP-50 kVAr	135,00 \$	50 kVAr Kompanzasyon Kontaktörü	29,0	50	1NK+2NA
KMP-60 kVAr	175,00 \$	60 kVAr Kompanzasyon Kontaktörü	29,0	50	1NK

YENİ YÜK AYIRICILAR



ÜRÜN KODU	FİYATI	ÜRÜN AÇIKLAMASI	BOY	KUTUP SAYISI	ANMA İŞLETME AKIMI	ANMA YALITIM GERLİMİ	SİGORTA KESME KAPASİTESİ	I/C
TYA-00	32,00 \$	160A Yük Ayırıcı	NH00	3	160A	750V	70kA	AC-22B



SESSİZ KONTAKTÖRLER - MODÜLER KONTAKTÖRLER



ÜRÜN KODU	FİYATI	ÜRÜN AÇIKLAMASI	YARDIMCI KONTAK
UEC1-20GC20M7Z	16,50 \$	2 KUTUP 20A Modüler Kontaktör	2NO
UEC1-40GC20M7Z	42,00 \$	2 KUTUP 40A Modüler Kontaktör	2NO
UEC1-63GC20M7Z	50,00 \$	2 KUTUP 63A Modüler Kontaktör	2NO
UEC1-20GC30M7Z	31,00 \$	3 KUTUP 20A Modüler Kontaktör	3NO
UEC1-40GC30M7Z	58,00 \$	3 KUTUP 40A Modüler Kontaktör	3NO
UEC1-63GC30M7Z	65,00 \$	3 KUTUP 63A Modüler Kontaktör	3NO
UEC1-20GC40M7Z	33,00 \$	4 KUTUP 20A Modüler Kontaktör	4NO
UEC1-40GC40M7Z	61,00 \$	4 KUTUP 40A Modüler Kontaktör	4NO
UEC1-63GC40M7Z	70,00 \$	4 KUTUP 63A Modüler Kontaktör	4NO
CA1GS11	8,50 \$	Yardımcı Kontak	1NO + 1NC

AC KONTAKTÖRLER (3 KUTUPLU)



ÜRÜN KODU	FİYATI	ÜRÜN AÇIKLAMASI	ANMA GÜCÜ (kW) ANMA AKIMI (A 380/400 V) AC-3	TERMİK AKIMI (A)	YARDIMCI KONTAK
UEC1-09CB-24V	17,00 \$	24 V AC 3 Kutup Kontaktör	4 kW-9A	25	1NA + 1NK
UEC1-12CB-24V	18,00 \$	24 V AC 3 Kutup Kontaktör	5.5 kW-12A	25	1NA + 1NK
UEC1-18CB-24V	20,50 \$	24 V AC 3 Kutup Kontaktör	7.5 kW-18A	32	1NA + 1NK
UEC1-25CB-24V	28,00 \$	24 V AC 3 Kutup Kontaktör	11 kW-25A	40	1NA + 1NK
UEC1-32CB-24V	32,00 \$	24 V AC 3 Kutup Kontaktör	14 kW-32A	50	1NA + 1NK
UEC1-38CB-24V	38,00 \$	24 V AC 3 Kutup Kontaktör	17 kW-38A	50	1NA + 1NK
UEC1-50CB-24V	58,50 \$	24 V AC 3 Kutup Kontaktör	22 kW-50A	80	1NA + 1NK
UEC1-65CB-24V	68,00 \$	24 V AC 3 Kutup Kontaktör	30 kW-65A	80	1NA + 1NK
UEC1-80CB-24V	83,00 \$	24 V AC 3 Kutup Kontaktör	37 kW-80A	125	1NA + 1NK
UEC1-95CB-24V	115,00 \$	24 V AC 3 Kutup Kontaktör	45 kW-95A	125	1NA + 1NK

ÜRÜN KODU	FİYATI	ÜRÜN AÇIKLAMASI	ANMA GÜCÜ (kW) ANMA AKIMI (A 380/400 V) AC-3	TERMİK AKIMI (A)	YARDIMCI KONTAK
UEC3-09C	13,00 \$	AC 3 Kutup Kontaktör	4 kW-9A	25	1NA
UEC3-12C	14,00 \$	AC 3 Kutup Kontaktör	5.5 kW-12A	25	1NA
UEC3-18C	17,00 \$	AC 3 Kutup Kontaktör	7.5 kW-18A	32	1NA
UEC3-25C	23,00 \$	AC 3 Kutup Kontaktör	11 kW-25A	40	1NA
UEC3-32C	30,00 \$	AC 3 Kutup Kontaktör	15 kW-32A	40	1NA
UEC3-38C	35,00 \$	AC 3 Kutup Kontaktör	18,5 kW-38A	40	1NA
UEC1-09C	21,00 \$	AC 3 Kutup Kontaktör	4 kW-9A	25	1NA + 1NK
UEC1-12C	23,50 \$	AC 3 Kutup Kontaktör	5.5 kW-12A	25	1NA + 1NK
UEC1-18C	24,00 \$	AC 3 Kutup Kontaktör	7.5 kW-18A	32	1NA + 1NK
UEC1-25C	36,00 \$	AC 3 Kutup Kontaktör	11 kW-25A	40	1NA + 1NK
UEC1-32C	38,00 \$	AC 3 Kutup Kontaktör	15 kW-32A	50	1NA + 1NK
UEC1-38C	46,00 \$	AC 3 Kutup Kontaktör	18 kW-38A	50	1NA + 1NK
UEC1-40C	60,00 \$	AC 3 Kutup Kontaktör	18.5 kW-40A	60	1NA + 1NK
UEC1-50C	72,00 \$	AC 3 Kutup Kontaktör	22 kW-50A	80	1NA + 1NK
UEC1-65C	83,00 \$	AC 3 Kutup Kontaktör	30 kW-65A	80	1NA + 1NK
UEC1-80C	104,00 \$	AC 3 Kutup Kontaktör	37 kW-80A	125	1NA + 1NK
UEC1-95C	140,00 \$	AC 3 Kutup Kontaktör	45 kW-95A	125	1NA + 1NK
UEC1-115C	205,00 \$	AC 3 Kutup Kontaktör	55 kW-115A	200	-
UEC1-150C	250,00 \$	AC 3 Kutup Kontaktör	75 kW-150A	200	-
UEC1-185C	270,00 \$	AC 3 Kutup Kontaktör	90 kW-170A	200	-
UEC1-225FM7	285,00 \$	AC 3 Kutup Kontaktör	130 kW-225A	260	-
UEC1-330FM7	460,00 \$	AC 3 Kutup Kontaktör	160 kW-330A	260	-
UEC1-400FM7	615,00 \$	AC 3 Kutup Kontaktör	250 kW-400A	500	-
UEC1-500FM7	735,00 \$	AC 3 Kutup Kontaktör	300 kW-500A	600	-
UEC1-630FM7	1.030,00 \$	AC 3 Kutup Kontaktör	400 kW-630A	1000	-

YENİ MOTOR KORUMA ŞALTERLERİ



ÜRÜN KODU	FİYATI	ÜRÜN AÇIKLAMASI	ANMA GÜCÜ (kW)	TERMİK AKIMI (A-AC1)	KOLİ ADETİ
SGV2-M06	37,00 \$	3 Kutup Motor Koruma Şalteri	0,37 kW	1 - 1,6	50
SGV2-M07	37,00 \$	3 Kutup Motor Koruma Şalteri	0,75 kW	1,6 - 2,5	50
SGV2-M08	37,00 \$	3 Kutup Motor Koruma Şalteri	1,50 kW	2,5 - 4	50
SGV2-M10	38,00 \$	3 Kutup Motor Koruma Şalteri	2,20 kW	4 - 6,3	50
SGV2-M14	38,00 \$	3 Kutup Motor Koruma Şalteri	4 kW	6 - 10	50
SGV2-M16	39,00 \$	3 Kutup Motor Koruma Şalteri	5,5 kW	9 - 14	50
SGV2-M20	39,00 \$	3 Kutup Motor Koruma Şalteri	7,5 kW	13 - 18	50
SGV2-M21	42,00 \$	3 Kutup Motor Koruma Şalteri	11 kW	17 - 23	50
SGV2-M22	42,00 \$	3 Kutup Motor Koruma Şalteri	11 kW	20 - 25	50
SGV2-M32	60,00 \$	3 Kutup Motor Koruma Şalteri	15 kW	24 - 32	50

YARDIMCI KONTAKLAR

ÜRÜN KODU	FİYATI	ÜRÜN AÇIKLAMASI	KONTAK YAPISI
SGV2-AE11	7,00 \$	Üst Yardımcı Blok	1NA+1NC
SGV2-AN11	11,00 \$	Sağ-Sol Yan Yardımcı Blok	1NA+1NC

TERMİK AŞIRI AKIM KORUMA RÖLELERİ



ÜRÜN KODU	FİYATI	ÜRÜN AÇIKLAMASI	Termik Ayar Sahası (A)	Birlikte Kullanılacak Kontaktör Bloğu	YALITIM GERİLİMİ (Uj)	DARBE DAYANIM GERİLİMİ (Uimp)
UER1-40/2.5BZ	22,00 \$	Termik Röle	1.8 - 2.5	UEC1-09C ~ 38C	690 V	6 kV
UER1-40/4.0BZ	22,00 \$	Termik Röle	2.9 - 4.0	UEC1-09C ~ 38C	690 V	6 kV
UER1-40/6.3BZ	22,00 \$	Termik Röle	4.5 - 6.3	UEC1-09C ~ 38C	690 V	6 kV
UER1-40/10BZ	22,00 \$	Termik Röle	7.0 - 10	UEC1-09C ~ 38C	690 V	6 kV
UER1-40/12.5BZ	22,00 \$	Termik Röle	9 - 12,5	UEC1-12C ~ 38C	690 V	6 kV
UER1-40/16BZ	22,00 \$	Termik Röle	11.3 - 16	UEC1-12C ~ 38C	690 V	6 kV
UER1-40/17BZ	24,00 \$	Termik Röle	17 - 21,5	UEC1-12C ~ 38C	690 V	6 kV
UER1-40/25BZ	27,00 \$	Termik Röle	21 - 25	UEC1-25C ~ 38C	690 V	6 kV
UER1-40/30BZ	28,00 \$	Termik Röle	24.5 - 30	UEC1-32C ~ 38C	690 V	6 kV
UER1-40/36BZ	36,00 \$	Termik Röle	29 - 36	UEC1- 38C	690 V	6 kV
UER1-90/36BZ	72,00 \$	Termik Röle	24.5 - 36	UEC1-40C ~ 95C	690 V	6 kV
UER1-90/47BZ	74,00 \$	Termik Röle	35 - 47	UEC1-50C ~ 95C	690 V	6 kV
UER1-90/60BZ	74,00 \$	Termik Röle	45 - 60	UEC1-65C ~ 95C	690 V	6 kV
UER1-90/75BZ	74,00 \$	Termik Röle	58 - 75	UEC1-80C ~ 95C	690 V	6 kV
UER1-90/90BZ	95,00 \$	Termik Röle	72 - 90	UEC1-95C	690 V	6 kV
UER1-90/97BZ	95,00 \$	Termik Röle	77 - 97	UEC1-95C	690 V	6 kV

YENİ KOMPAKT ŞALTERLER (3 KUTUPLU - SABİT)



ÜRÜN KODU	FİYATI	ÜRÜN AÇIKLAMASI	KUTUP SAYISI	KESME KAPASİTESİ (Icu kA)	ANMA AKIMI (A)
SGM6-125H-80	65,00 \$	Kompakt Şalter 80A	3P	36 kA	80
SGM6-125H-100	65,00 \$	Kompakt Şalter 100A	3P	36 kA	100
SGM6-125H-125	98,00 \$	Kompakt Şalter 125A	3P	36 kA	125
SGM6-160L-125	98,00 \$	Kompakt Şalter 125A	3P	36 kA	125
SGM6-160L-160	98,00 \$	Kompakt Şalter 160A	3P	36 kA	160
SGM6-250L-200	115,00 \$	Kompakt Şalter 200A	3P	36 kA	200
SGM6-250L-250	115,00 \$	Kompakt Şalter 250A	3P	36 kA	250
SGM6-400M-315	245,00 \$	Kompakt Şalter 315A	3P	85 kA	315
SGM6-400M-400	245,00 \$	Kompakt Şalter 400A	3P	85 kA	400
SGM6-630M-630	380,00 \$	Kompakt Şalter 630A	3P	85 kA	630
SGM6-1250M-1000	1.060,00 \$	Kompakt Şalter 1000A	3P	50 kA	1000
SGM6-1250M-1250	1.100,00 \$	Kompakt Şalter 1250A	3P	50 kA	1250
SGM6-1600M-1600	1.400,00 \$	Kompakt Şalter 1250A	3P	65 kA	1600



ÜRÜN KODU	FİYATI	ÜRÜN AÇIKLAMASI	KONTAK YAPISI
CA1S11	10,50 \$	Yan Yardımcı Blok	1NA+1NC
CA1R22	17,00 \$	Üst Yardımcı Blok	2NA+2NK

KAÇAK AKIM ALGILAMA RÖLESİ

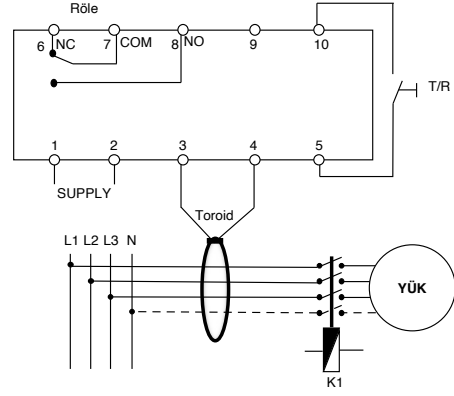

ÜRÜN KODU	FİYATI	ÜRÜN AÇIKLAMASI
TAR-30	78,00 \$	Kaçak Akım Algılama Rölesi 30 mA-30A

Kaçak akım rölesi (TAR-30), yük ve hatları kaçak akıma karşı korumak için modüler tipte tasarlanmıştır. TAR-30, ayarlanabilir gecikme zamanı ve ayarlanabilir kaçak akım eşiği (trip akımı) sayesinde topraklama ve yalıtım hatalarını önlemek için ihtiyaç duyulan çeşitli uygulamalarda kullanılabilir.

- 0 – 9 saniye aralığında ayarlanabilir gecikme zamanı
- 1 faz (Faz, Nötr), 3 faz (3 Faz veya 3 Faz + Nötr) sistemler ile uyumlu
- Belirlenen kaçak akım eşiğine göre kaçak akım seviyesinin %25, %50, %75 ve %100 (Trip akımı) ledler ile gösterilmesi
- Cihaz ön paneli üzerinden test/reset butonu ile veya cihaz terminal bağlantısı kullanılarak uzaktan test/reset imkanı
- Cihaz girişinde CBCT bağlı olmadığı ve kısa devre olduğunda uyarı verilmesi.

TOROİDAL AKIM TRAFOLARI

ÜRÜN KODU	FİYATI	AÇIKLAMA	BARA ÖLÇÜSÜ (mm)	CLASS	Doğruluk Sınıfı	Giriş Voltajı
TTOR-45	26,00 \$	Toroidal Akım Trafosu 45 mm	45 mm	0,5	1000/1	100-240V AC/DC
TTOR-80	34,00 \$	Toroidal Akım Trafosu 80 mm	80 mm	0,5	1000/1	100-240V AC/DC
TTOR-100	58,00 \$	Toroidal Akım Trafosu 100 mm	100 mm	0,5	1000/1	100-240V AC/DC
TTOR-150	75,00 \$	Toroidal Akım Trafosu 150 mm	150 mm	0,5	1000/1	100-240V AC/DC
TTOR-210	110,00 \$	Toroidal Akım Trafosu 210 mm	210 mm	0,5	1000/1	100-240V AC/DC
TTOR-310	275,00 \$	Toroidal Akım Trafosu 310 mm	310 mm	0,5	1000/1	100-240V AC/DC
TDIK-360	925,00 \$	Dikdörtgen CBCT 360X10 mm	360X100 mm	0,5	1000/1	100-240V AC/DC
TDIK-500	1.300,00 \$	Dikdörtgen CBCT 500X10 mm	500X100 mm	0,5	1000/1	100-240V AC/DC

- TTOR Serisi toroid akım trafoları pano içi kullanımlara uygundur.
- Epoksi reçine ile kaplanmış olup bu özellikleri ile sayesinde yüksek hassasiyet ve stabil çalışmaya sahiptir.
- 45mm – 500 mm aralığında çeşitli delik çaplarına sahiptir.

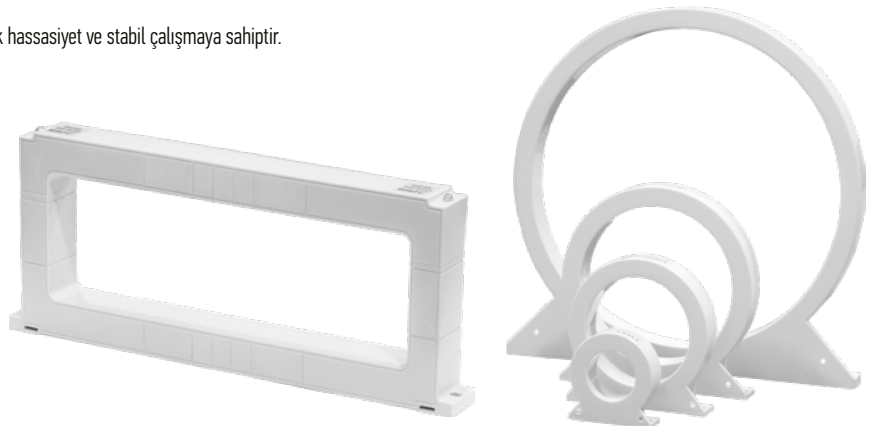

A.G AKIM TRAFOLARI



ÜRÜN KODU	FİYATI	BARA ÖLÇÜSÜ (mm)	CLASS	Giriş /Çıkış Akımı	Çıkış Gücü (VA)
AT-100	19,00 \$	30X10 mm	0,5	100/5	1,5
AT-125	19,00 \$	30X10 mm	0,5	125/5	2,5
AT-150	20,00 \$	30X10 mm	0,5	150/5	2,5
AT-200	20,00 \$	30X10 mm	0,5	200/5	2,5
AT-250	20,00 \$	30X10 mm	0,5	250/5	5
AT-300	21,00 \$	30X10 mm	0,5	300/5	5
AT-400	21,00 \$	40X10 mm	0,5	400/5	5
AT-500	21,00 \$	40X10 mm	0,5	500/5	5
AT-600	21,00 \$	40X10 mm	0,5	600/5	7,5
AT-750	23,00 \$	60X10 mm	0,5	750/5	15
AT-800	24,00 \$	60X10 mm	0,5	800/5	15
AT-1000	28,00 \$	80X10 mm	0,5	1000/5	15
AT-1250	30,50 \$	80X10 mm	0,5	1250/5	20
AT-1500	35,00 \$	100X10 mm	0,5	1500/5	25
AT-1600	35,00 \$	100X10 mm	0,5	1600/5	25
AT-2000	44,00 \$	100X10 mm	0,5	2000/5	30
AT-2500	44,00 \$	100X10 mm	0,5	2500/5	40
AT-3000	57,00 \$	100X10 mm	0,5	3000/5	40
AT-4000	73,00 \$	100X10 mm	0,5	4000/5	40

MİNİ SERİ A.G AKIM TRAFOLARI



ÜRÜN KODU	FİYATI	BARA ÖLÇÜSÜ (mm)	CLASS	Giriş /Çıkış Akımı	Çıkış Gücü (VA)
ATM-40	13,00 \$	20 mm	1	40/5	1
ATM-50	13,00 \$	20 mm	1	50/5	1
ATM-60	13,00 \$	20 mm	1	60/5	1
ATM-75	13,00 \$	20 mm	1	75/5	1,5
ATM-100	14,00 \$	30 X10 mm	1	100/5	1,5
ATM-125	14,00 \$	30 X10 mm	1	125/5	1,5
ATM-150	14,00 \$	30 X10 mm	0,5	150/5	2,5
ATM-200	14,00 \$	30 X10 mm	0,5	200/5	2,5
ATM-250	14,00 \$	30 X10 mm	0,5	250/5	2,5
ATM-300	14,00 \$	30X10 mm	0,5	300/5	2,5
ATM-400	14,00 \$	30X10 mm	0,5	400/5	2,5



A.G AKIM TRAFOLARI DAR TİP

ÜRÜN KODU	FİYATI	AÇIKLAMA	BARA ÖLÇÜSÜ (mm)	CLASS	Giriş /Çıkış Akımı	Çıkış Gücü (VA)
ATD-500	25,00 \$	Mühürsüz Delikli Dar Tip	60 mm	0,5	500/5A	10
ATD-600	27,00 \$	Mühürsüz Delikli Dar Tip	60 mm	0,5	600/5A	15
ATD-750	29,00 \$	Mühürsüz Delikli Dar Tip	60 mm	0,5	750/5A	15
ATD-800	32,00 \$	Mühürsüz Delikli Dar Tip	60 mm	0,5	800/5A	15
ATD-1000	33,00 \$	Mühürsüz Delikli Dar Tip	60 mm	0,5	1000/5A	15
ATD-1250	34,00 \$	Mühürsüz Delikli Dar Tip	60 mm	0,5	1250/5A	15
ATD-1500	37,00 \$	Mühürsüz Delikli Dar Tip	60 mm	0,5	1500/5A	15
ATD-1600	38,00 \$	Mühürsüz Delikli Dar Tip	60 mm	0,5	1600/5A	30
ATD-2000	48,00 \$	Mühürsüz Delikli Dar Tip	60 mm	0,5	2000/5A	30



XLPE KABLO TİPİ O.G. AKIM TRAFOLARI

ÜRÜN KODU	FİYATI	ÜRÜN AÇIKLAMASI	Delik Ölçüsü	Primer Akımı (A)	Sekonder Akım (A)	Çıkış Gücü (VA)
OG-AT/40	220,00 \$	O.G. Toroid Akım Trafosu	68 mm	40	1	1,25
OG-AT/100	220,00 \$	O.G. Toroid Akım Trafosu	68 mm	100	5	5

Kesinlikle O.G Baralarına takılmaz.
XLPE Kabloyla kullanılır.



EM-72
72x72 Multimetre

EM-07



EM-06DIN



EM-250DIN



EM-06



EM-250D



MULTİMETRELER

ÜRÜN KODU	FİYATI	AÇIKLAMA	3 x Gerilim (Faz-Nötr-V)	3 x Gerilim (Faz-Faz-V)	3 x Akım (A)	3 x Frekans (Hz)	Görünür Güç	RS-485 Haberleşme	3.7" Cam LCD	16x9 mm Led Display	18x9 mm Led Display	18x7.2 mm Led Display	Yüksek-Düşük Gerilim Koruma	Yüksek-Düşük Akım Koruma	Faz Sırası	Faz Sırası Koruma	Gerilim Asimetri Koruma	Akım Asimetri Koruma	Demeraj Zamanı	Demeraj Çarpanı	Yüksek-Düşük Frekans Koruma	X/5	CT-120	CT-300	Kontakt Çıkışı	Pano Tipi (96 x 96)	Pano Tipi (72 x 72)	Ray Tipi (DIN)	
EM-06	2.100,00 ₺	Multimetre	●	●	●	●				●					●							●							
EM-72	2.020,00 ₺	Multimetre	●	●	●	●				●					●							●						●	
EM-250D	2.700,00 ₺	Direkt Multimetre 250 A	●	●	●	●						●			●								●				●		
EM-06DIN	2.700,00 ₺	Multimetre	●	●	●	●						●			●							●						●	
EM-250DIN	2.850,00 ₺	Direkt Multimetre 250 A	●	●	●	●						●			●								●					●	
EM-07	4.150,00 ₺	Setli Multimetre Haberleşmeli	●	●	●	●	●	●	●	●			●	●	●	●	●	●	●	●	●	●				●	●		
EM-07E	4.000,00 ₺	Multimetre Haberleşmeli	●	●	●	●	●	●	●	●			●	●	●	●	●	●	●	●	●	●	●				●	●	
EM-07D	4.450,00 ₺	Setli Direkt Multimetre 300 A Haberleşmeli	●	●	●	●	●	●	●	●			●	●	●	●	●	●	●	●	●	●	●				●	●	

DJ-F96



DJ-F72



DJ-F48



DJ-F36



DF-DIN



DIJİTAL FREKANSMETRE

ÜRÜN KODU	FİYATI	AÇIKLAMA	Boyutlar (mm)	Gösterge (Display)	Pano Tipi	Ray Tipi
DJ-F96	1.150,00 ₺	Dijital Frekansmetre 1 - 400 Hz (15V - 500V AC)	96 x 96	3 x 20 mm	●	
DJ-F72	1.100,00 ₺	Dijital Frekansmetre 1 - 400 Hz (15V - 500V AC)	72 x 72	3 x 14 mm	●	
DJ-F48	1.100,00 ₺	Dijital Frekansmetre 1 - 400 Hz (15V - 500V AC)	48 x 48	3 x 9 mm	●	
DJ-F36	1.100,00 ₺	Dijital Frekansmetre 1 - 400 Hz (15V - 500V AC)	36 x 72	3 x 14 mm	●	
DF-DIN	1.250,00 ₺	Dijital Frekansmetre 1 - 400 Hz (15V - 500V AC)	DIN KUTU	3 x 9 mm		●



DİJİTAL VOLTMETRE & AMPERMETRE

ÜRÜN KODU	FİYATI	AÇIKLAMA	Boyutlar (mm)	Gösterge (Display)	Gerilim Ölçüm Aralığı (AC)	Akım Ölçüm Aralığı (AC)	X/5	CT-120	CT-300	Pano Tipi	Ray Tipi
DAV-120	1.500,00 ₺	Dijital Voltmetre & Ampermetre (50/60 Hz)	DIN KUTU	6 x 9 mm	150V - 260V	1A - 100A					
DAV-300	1.575,00 ₺	Dijital Voltmetre & Ampermetre (50/60 Hz)	DIN KUTU	6 x 9 mm	150V - 260V	2A - 250A					
DAV-720	1.700,00 ₺	Dijital Voltmetre & Ampermetre (50/60 Hz)	72 x 72	6 x 14 mm	150V - 260V	1A - 100A					

DC VOLTMETRE



ÜRÜN KODU	FİYATI	AÇIKLAMA
DJ-V72DC	1.300,00 ₺	Dijital DC Voltmetre 1V - 300V DC, 3 Hane 14 mm Display (72 x 72)
DJ-V48DC	1.300,00 ₺	Dijital DC Voltmetre 1V - 300V DC, 3 Hane 9 mm Display (48 x 48)
DJ-V36DC	1.325,00 ₺	Dijital DC Voltmetre 1V - 300V DC, 3 Hane 14 mm Display (36 x 72)

DC AMPERMETRE (60 mV Şönt)



ÜRÜN KODU	FİYATI	AÇIKLAMA
DJ-A72DC	1.400,00 ₺	Dijital DC Ampermetre 100mA - 990A DC, 3 Hane 14 mm Display (72 x 72), XA/60 mV Şönt
DJ-A48DC	1.400,00 ₺	Dijital DC Ampermetre 100mA - 990A DC, 3 Hane 9 mm Display (48 x 48), XA/60 mV Şönt
DJ-A36DC	1.500,00 ₺	Dijital DC Ampermetre 100mA - 990A DC, 3 Hane 14 mm Display (36 x 72), XA/60 mV Şönt

ŞÖNTLER

ÜRÜN KODU	FİYATI	AÇIKLAMA
SNT60-30	475,00 ₺	30A, 60mV Şönt
SNT60-40	475,00 ₺	40A, 60mV Şönt
SNT60-50	525,00 ₺	50A, 60mV Şönt
SNT60-60	540,00 ₺	60A, 60mV Şönt
SNT60-100	570,00 ₺	100A, 60mV Şönt
SNT60-150	700,00 ₺	150A, 60mV Şönt
SNT60-250	1.100,00 ₺	250A, 60mV Şönt
SNT60-300	1.475,00 ₺	300A, 60mV Şönt
SNT60-600	3.100,00 ₺	600A, 60mV Şönt
SNT60-1000	4.850,00 ₺	1000A, 60mV Şönt
SNT60-1600	8.950,00 ₺	1600A, 60mV Şönt

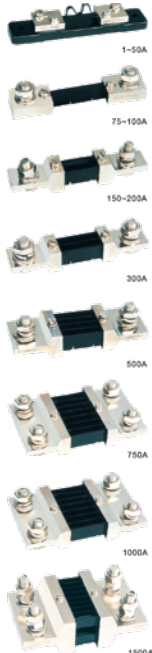

DJ-V96T



DJ-V72S



DJ-V96



DJ-V72



DJ-V48



DJ-V36



DV-DIN



DIJİTAL VOLTMETRE

ÜRÜN KODU	FİYATI	AÇIKLAMA	Boyutlar (mm)	Gösterge (Display)	3 x Gerilim (Faz - Nötr)	3 x Gerilim (Faz - Faz)	Pano Tipi	Ray Tipi
DJ-V96	1.000,00 ₺	Dijital Voltmetre 1V - 500V AC (50/60 Hz)	96 x 96	3 x 20 mm				
DJ-V72	1.000,00 ₺	Dijital Voltmetre 1V - 500V AC (50/60 Hz)	72 x 72	3 x 14 mm				
DJ-V48	1.100,00 ₺	Dijital Voltmetre 1V - 500V AC (50/60 Hz)	48 x 48	3 x 9 mm				
DJ-V36	1.100,00 ₺	Dijital Voltmetre 1V - 500V AC (50/60 Hz)	36 x 72	3 x 14 mm				
DV-DIN	1.100,00 ₺	Dijital Voltmetre 1V - 500V AC (50/60 Hz)	DIN KUTU	3 x 9 mm				
DJ-V96T	1.450,00 ₺	Dijital 3 Faz Voltmetre 5V - 500V AC (50/60 Hz)	96 x 96	3 x 14 mm				
DJ-V96S	1.100,00 ₺	Dijital Seçmeli Voltmetre 5V - 500V AC (50/60 Hz)	96 x 96	3 x 20 mm				
DJ-V72S	1.100,00 ₺	Dijital Seçmeli Voltmetre 5V - 500V AC (50/60 Hz)	72 x 72	3 x 14 mm				

RG-72AK



RG-96K



RG-72K



RG-72E



RG-72EB



DIJİTAL VOLTMETRE (REGÜLATÖRLER İÇİN)

ÜRÜN KODU	FİYATI	AÇIKLAMA	Boyutlar (mm)	Gösterge (Display)	Regülatör Girişi	Regülatör Çıkışı	Regülatör Çıkış Koruma	Servo Motor Hızı	Regülatör Çıkış Set	Kontak Çıkış	Servo Motor Kontrol Çıkışı	Buzzer	Sivriçiz Çalışma	Aşırı Çıkış Gerilim Koruma	Aşırı Çıkış Akım Koruma	Düşük Çıkış Gerilim Koruma	Pano Tipi
RG-72E	800,00 ₺	Dijital Voltmetre (Regülatörler için) Ekonomik Tip 3V - 300V AC (50/60 Hz)	72 x 72	6 x 14 mm													
RG-72EB	825,00 ₺	Kornalı Dijital Voltmetre (Regülatörler için) 3V - 300V AC (50/60 Hz)	72 x 72	6 x 14 mm													
RG-96K	1.500,00 ₺	Dijital Voltmetre (Regülatörler için servo kontrol) 1V - 300V AC (50/60 Hz)	96 x 96	3 x 20 mm 3 x 14 mm													
RG-72K	1.400,00 ₺	Dijital Voltmetre (Regülatörler için servo kontrol) 1V - 300V AC (50/60 Hz)	72 x 72	6 x 14 mm													
RG-72AK	1.600,00 ₺	Dijital Voltmetre (Regülatörler için servo ve akım kontrolü) 1V - 300V AC (50/60 Hz) 250A Direkt	72 x 72	3 x 9 mm													
RG-72AKC	1.600,00 ₺	Dijital Voltmetre (Regülatörler için servo ve akım kontrolü) 1V - 300V AC (50/60 Hz) 250A Direkt	72 x 72	3 x 9 mm													
RG-72C	1.600,00 ₺	Dijital Voltmetre (Regülatörler için Sivriçiz-Servo kontrol) 1V - 300V AC (50/60 Hz)	72 x 72	6 x 14 mm													
DV-B	800,00 ₺	Dijital Seçmeli Voltmetre (50/60 Hz), Buzzer'lı	72 x 72	3 x 14 mm													



DİJİTAL AMPERMETRE

ÜRÜN KODU	FİYATI	AÇIKLAMA	Boyutlar (mm)	Ölçüm Aralığı	Gösterge (Display)	Pano Tipi	Ray Tipi	X/5	CT-120	CT-300	Yüksek- Düşük Akım Koruma	Demeraj Çarpanı	Demeraj Zamanı	Kontakt Çıkış	Otomatik Reset Zamanı	Otomatik Reset Sayısı	Hata Gecikme Zamanı
DJ-A96	1.075,00 ₺	Dijital Ampermetre, (50/60 Hz)	96 x 96	100mA - 9995A	4 x 20 mm	●	●										
DJ-A96D	1.275,00 ₺	Dijital Ampermetre, (50/60 Hz)	96 x 96	1A - 100A	3 x 20 mm	●			●								
DJ-A72	1.000,00 ₺	Dijital Ampermetre, (50/60 Hz)	72 x 72	100mA - 9995A	4 x 14 mm	●	●										
DJ-A72D	1.200,00 ₺	Dijital Ampermetre, (50/60 Hz)	72 x 72	1A - 100A	3 x 14 mm	●			●								
DJ-A48	1.075,00 ₺	Dijital Ampermetre, (50/60 Hz)	48 x 48	100mA - 9995A	4 x 9 mm	●	●										
DJ-A48D	1.225,00 ₺	Dijital Ampermetre, (50/60 Hz)	48 x 48	1A - 100A	3 x 9 mm	●			●								
DJ-A36	1.100,00 ₺	Dijital Ampermetre, (50/60 Hz)	36 x 72	100mA - 9995A	4 x 10 mm	●	●										
DJ-A36D	1.225,00 ₺	Dijital Ampermetre, (50/60 Hz)	36 x 72	1A - 100A	3 x 14 mm	●			●								
DA-120	1.250,00 ₺	Dijital Ampermetre, (50/60 Hz)	DIN KUTU	1A - 100A	3 x 9 mm		●		●								
DA-300	1.350,00 ₺	Dijital Ampermetre, (50/60 Hz)	DIN KUTU	2A - 250A	3 x 9 mm		●			●							
DJ-A96T	1.575,00 ₺	Dijital 3 Faz Ampermetre, (50 Hz)	96 x 96	150mA - 995A	3 x 20 mm, 3 x 14 mm	●	●										
DJ-A96S	1.750,00 ₺	Dijital Setli Ampermetre, (50 Hz)	96 x 96	150mA - 995A	3 x 20 mm, 3 x 14 mm	●	●				●	●	●	●	●	●	●
DJ-A72S	1.575,00 ₺	Dijital Setli Ampermetre, (50 Hz)	72 x 72	150mA - 995A	3 x 14 mm, 3 x 9 mm	●	●				●	●	●	●	●	●	●
DA-VIP04	1.900,00 ₺	Dijital Setli Ampermetre, (50 Hz)	96 x 96	250mA - 800A	3 x 20 mm, 3 x 14 mm	●	●				●			●			



DİJİTAL TERMİKLER

ÜRÜN KODU	FİYATI	AÇIKLAMA	Yüksek Akım Set (A)	Gecikme Zamanı (sn)	3 x 3 Hane Display	X/5	CT-120	CT-300	Kontak Çıkış (NA, NC, COM)	Manuel Mod	Yarı Otomatik Mod	Otomatik Mod
DAKR-01D	1.300,00 ₺	Düşük Akım Kontrol Rölesi 1-10.000/5A ve ya 0.5A - 5A Direkt		0,5 sn. - 2,5 sn	●				●			
TRM-12	1.400,00 ₺	Dijital Termik (Direkt)	3A - 12.0A	0,1 sn. - 20 sn	●				●	●	●	●
TRM-25	1.500,00 ₺	Dijital Termik (Direkt)	1A - 25.0A	0,1 sn. - 20 sn	●				●	●	●	●
TRM-30M YENİ	1.800,00 ₺	Monofaze Akım ve Gerilim Koruma Özellikli Dijital Termik 30A	0,5A - 30A	0,1 sn. - 20 sn	●				●	●	●	●
TRM-30F	2.050,00 ₺	Faz Koruma Özellikli Dijital Termik 30A Direkt	0,5A - 30A	0,1 sn. - 20 sn	●				●	●	●	●
TRM-50	2.050,00 ₺	Dijital Termik	15A - 50.0A	0,1 sn. - 20 sn	●		●		●	●	●	●
TRM-100	2.150,00 ₺	Dijital Termik	40A - 100A	0,1 sn. - 20 sn	●		●		●	●	●	●
TRM-200	2.900,00 ₺	Dijital Termik	90A - 200A	0,1 sn. - 200 sn	●	●			●	●	●	●
TRM-300	3.100,00 ₺	Dijital Termik	190A - 300A	0,1 sn. - 200 sn	●	●			●	●	●	●
TRM-400	3.900,00 ₺	Dijital Termik	290A - 400A	0,1 sn. - 200 sn	●	●			●	●	●	●

YENİ MONOFAZE AKIM VE GERİLİM KORUMALI DİJİTAL TERMİK RÖLESİ

TRM-30M **30 A** **MONOFAZE**

Akım kontrolünde yenilikçi çözümler

- Çekilen akım görülebilir. (0,5 - 30A)
- Yüksek gerilim hata 250V (Faz-Nötr)
- Düşük gerilim hata 150V (Faz-Nötr)
- Gerçek ölçüm ve müdahale hassasiyeti.
- Ortam sıcaklığından etkilenmez.
- Stok maliyet tasarrufu
- Dijital akım seti girme (0,5 - 30A)
- Hata bekleme zamanı girme (0 - 20sn.)
- Kullanıcı dostu
- Kolay kurulum
- Harici akım trafolu



Gerçek ölçüm ve müdahale hassasiyeti.

Ortam sıcaklığından etkilenmez



DİJİTAL KONTAKTÖR & TERMİK RÖLE

ÜRÜN KODU	FİYATI	AÇIKLAMA	Çalışma Gerilimi	Yüksek Akım Set (A)	Kasa Tipi	Gecikme Zamanı (sn)	Akım Asimetri %50 (Sabit)	3 x 3 Hane Display	Kontak Çıkış (NC, NO)	Hata Çıkış	Manuel Mod	Kontakt kullanım sayısı	Çalışma Saati	Ray Tipi
KON-TER-12	2.775,00 ₺	Kontaktör Termik (4 kW'a kadar)	100-240 V AC	1A - 12.0A	TİP 1	1 sn. - 10 sn	●	●	●	●	●	●	●	●
KON-TER-18	3.000,00 ₺	Kontaktör Termik (7,5 kW'a kadar)	100-240 V AC	1A - 18.0A	TİP 1	1 sn. - 10 sn	●	●	●	●	●	●	●	●
KON-TER-25	3.650,00 ₺	Kontaktör Termik (11 kW'a kadar)	100-240 V AC	1A - 25.0A	TİP 1	1 sn. - 10 sn	●	●	●	●	●	●	●	●
KON-TER-50	4.275,00 ₺	Kontaktör Termik (22 kW'a kadar)	120-240 V AC	25A - 50.0A	TİP 2	1 sn. - 20 sn	●	●	●	●	●	●	●	●

DİJİTAL KONTAKTÖR & TERMİK RÖLE

KON-TER Serisi

Yenilikçi tasarım iki ürün bir arada

- 1A ile 12A/18A/25A/50A arası ölçüm, müdahale ve sessiz çalışma
- 100-240 V AC Esnek çalışma gerilimi.
- Kontaktör ve Dijital termik iki ürün bir arada
- Gerçek ölçüm ve müdahale hassasiyeti
- Hassas cihazların akım korumasında tam çözüm
- Stok ve maliyet tasarrufu
- Manuel çalışma modu (Elle Resetleme)
- Dijital akım seti
- Dijital hata bekleme zamanı (1 – 20 sn)
- Anlık çekilen akımları görme
- Kontak kullanım sayısını görme
- Çalışma zamanını görme
- Yardımcı kontaklar
- Hata Çıkış Kontakı
- 3 hane 3 bölüm display ekran
- Durum ledleri ile bilgilendirme
- Kolay kullanım ve montaj kolaylığı
- Dahili akım trafolu
- %50 Akım Asimetri



Gerçek ölçüm ve müdahale hassasiyeti.

Ortam sıcaklığından etkilenmez

EB-185



KONTAKTÖR BOBİN BESLEMESİ

ÜRÜN KODU	FİYATI	AÇIKLAMA	ÇALIŞMA GERİLİMİ	KASA TİPİ
EB-185	2.400,00 ₺	3 Kutuplu Elektronik Kontaktör Bobin Beslemesi (150-185-225 A)	100-240 V AC	DIN

HM-48D



HM-48



SF-48



DHM-48



DHM-DIN



İŞ GÜÇ ZAMAN SAATİ

ÜRÜN KODU	FİYATI	AÇIKLAMA
DHM-48	1.100,00 ₺	Dijital İş Güç zaman saati (maksimum 99.999 saat), 6 hane 9 mm display, rezervli, resetlenebilir (48 x 48), pano tipi
HM-48	800,00 ₺	Dijital İş Güç zaman saati (maksimum 99.999 saat), 5 hane 9 mm, 2 hane 8 mm display, rezervli (48 x 48), pano tipi, 24V AC/DC, 220V AC
HM-48D	800,00 ₺	Dijital İş Güç zaman saati (maksimum 99.999 saat), 5 hane 9 mm, 2 hane 8 mm display, rezervli, resetlenebilir (48 x 48), pano tipi 24V AC/DC, 220V AC
DHM-DIN	900,00 ₺	Dijital İş Güç zaman saati (maksimum 99.999 saat), 6 hane 9 mm display, rezervli, resetlenebilir (DIN KUTU), ray tipi
SF-48	680,00 ₺	Analog İş Güç zaman saati (maksimum 999.999.9 saat), 7 hane 220 V Pano Tipi 48x48

Voltaj farklılıklarında %20 fiyat farkı uygulanmaktadır.

TTR-10



DRV-10



ERX-10



FONKSİYONEL ZAMAN RÖLELERİ

ÜRÜN KODU	FİYATI	AÇIKLAMA	Boyutlar (mm)	Zaman Aralığı	24V AC DC	220V AC	Ray Tipi	Koli Adedi
ERX-10	1.200,00 ₺	Multifonksiyonlu Zaman Rölesi (12-240 V AC/DC)	V-OTOMAT DIN 2	0,1 sn.-30 saat	●	●	●	20
DRV-10	1.250,00 ₺	Multifonksiyonlu Zaman Rölesi (220/24V AC)	V-OTOMAT DIN	0,1 sn.-99 dk.	●	●	●	20
TTR-10	1.450,00 ₺	Programlanabilir Zaman Saati (220 V AC) REZERVLİ	V-OTOMAT DIN	5-10-15-20-30 dk.		●	●	20



DİJİTAL ZAMAN RÖLELERİ

ÜRÜN KODU	FİYATI	AÇIKLAMA	Boyutlar (mm)	Seçilebilir Çıkış Fonksiyonu	Gösterge (Display)	Pano Tipi	Besleme ile START	Tetikleme Girişi (Trigger) 24V, 240V	START girişi (100 ... 240VAC)	START girişi (maks. 32VDC)	RESET girişi (maks. 32VDC)	GATE girişi (maks. 32VDC)	24VDC girişi (Proximity switch bağlama)	Out 1 çıkışı	Out 2 çıkışı	SS out çıkışı	Rezerv Özelliği
ERD-48T	1.150,00 ₺	Dijital Zaman Rölesi 24V AC/DC 220V AC	48 x 48	Çekmede Gecikmeli - Bırakmada Gecikmeli	3 Dijit 7 Segment												
ERD-48	1.500,00 ₺	Dijital Zaman Rölesi	48 x 48	START ON ile ani kontak ve gecikme veya Flaşör	3 Dijit 7 Segment												
ERD-72T YAKINDA	1.350,00 ₺	Dijital Zaman Rölesi 24V AC/DC 220V AC	72 x 72	Çekmede Gecikmeli - Bırakmada Gecikmeli	3 Dijit 7 Segment												
ERD-72	1.575,00 ₺	Dijital Zaman Rölesi	72 x 72	Besleme ON ile ani kontak ve gecikme veya Flaşör	3 Dijit 7 Segment												
ERD-96T YAKINDA	1.450,00 ₺	Dijital Zaman Rölesi 24V AC/DC 220V AC	96 x 96	Çekmede Gecikmeli - Bırakmada Gecikmeli	3 Dijit 7 Segment												
ERD-96	1.750,00 ₺	Dijital Zaman Rölesi	96 x 96	Besleme ON ile ani kontak ve gecikme veya Flaşör	3 Dijit 7 Segment												
ERD-48M	2.375,00 ₺	Dijital Zaman Rölesi	48 x 48	13 farklı çalışma modu	2x4 Dijit 7 Segment												
ERD-72M	2.550,00 ₺	Dijital Zaman Rölesi	72 x 72	8 farklı çalışma modu	2x4 Dijit 7 Segment												
ERD-96M	2.700,00 ₺	Dijital Zaman Rölesi	96 x 96	8 farklı çalışma modu	2x4 Dijit 7 Segment												
ERD-48K	1.500,00 ₺	Dijital Flaşör Rölesi	48 x 48	Besleme ON ile ani kontak ve Flaşör	3 Dijit 7 Segment												

Voltaj farklılıklarında %20 fiyat farkı uygulanmaktadır.

TTR-10

PROGRAMLANABİLİR ZAMAN SAATİ

TTR-10, elektrikle çalışan ekipmanların belirlenen zaman dilimleri için günlük çalışmasını kontrol etmek üzere tasarlanmıştır.

- Rezervli
- Gerçek zaman saati
- Program adedi: 48/72/96/144/288
- Anahtarlama zamanı: 5/10/15/25/30 dakika
- Röle çekili kalma süresi ayarlanabilir
- 16A, 250VAC, 4000VA (Rezistif Yükte)



DRV-10

DİJİTAL FONKSİYONEL ZAMAN RÖLESİ

- 0,1 sn. - 99 dk. Zaman ayar aralığı
- Çekmede ve bırakmada gecikme çalışabilme
- Harici tetikleme girişi
- 220V AC - 24V AC/DC iki ayrı besleme girişi
- 2x7 mm Display ekran
- 1 Adet Röle çıkışı



ZAMAN RÖLELERİ



ÜRÜN KODU	FİYATI	AÇIKLAMA	Boyutlar (mm)	Zaman Aralığı	220V AC	24V AC/DC	Pano Tipi	Ray Tipi	Out 1 çıkışı	Koli Adedi
ER-30	510,00 ₺	Zaman Rölesi	KLASİK KUTU	0,1 - 30 sn.	●					10
ER-60	510,00 ₺	Zaman Rölesi	KLASİK KUTU	0,1 - 60 sn.	●					10
ER-03D	530,00 ₺	Zaman Rölesi	KLASİK KUTU	0,1-3 dk.	●					10
ER-12D	530,00 ₺	Zaman Rölesi	KLASİK KUTU	0,1-12 dk.	●					10
ER-30D	560,00 ₺	Zaman Rölesi	KLASİK KUTU	0,1-30 dk.	●					10
ER-60D	560,00 ₺	Zaman Rölesi	KLASİK KUTU	0-1-60 dk.	●					10
ERV-08	610,00 ₺	Multifonksiyonlu Zaman Rölesi	V-OTOMAT DIN	1 sn-100 saat	●	●				20
ERV-08M	770,00 ₺	Multifonksiyonlu Zaman Rölesi (Çalışma Gerilimi 12V-240V AC/DC)	V-OTOMAT DIN	1 sn-100 saat						20
ERV-03	510,00 ₺	Zaman Rölesi	V-OTOMAT DIN	0,1 - 3 sn.	●	●				20
ERV-12	510,00 ₺	Zaman Rölesi	V-OTOMAT DIN	0,1 - 12 sn.	●	●				20
ERV-30	490,00 ₺	Zaman Rölesi	V-OTOMAT DIN	0,1 - 30 sn.	●	●				20
ERV-60	490,00 ₺	Zaman Rölesi	V-OTOMAT DIN	0,1 - 60 sn.	●	●				20
ERV-03D	510,00 ₺	Zaman Rölesi	V-OTOMAT DIN	0,1 - 3 dk.	●	●				20
ERV-12D	520,00 ₺	Zaman Rölesi	V-OTOMAT DIN	0,1 - 12 dk.	●	●				20
ERV-30D	540,00 ₺	Zaman Rölesi	V-OTOMAT DIN	0,1 - 30 dk.	●	●				20
ERV-60D	540,00 ₺	Zaman Rölesi	V-OTOMAT DIN	0,1 - 60 dk.	●	●				20
ERS-03Y	520,00 ₺	Zaman Rölesi	48 x 48 (8 Pinli Soket)	0,1 - 3 sn.	●	●				
ERS-12Y	520,00 ₺	Zaman Rölesi	48 x 48 (8 Pinli Soket)	0,1 - 12 sn.	●	●				
ERS-30Y	520,00 ₺	Zaman Rölesi	48 x 48 (8 Pinli Soket)	0,1 - 30 sn.	●	●				
ERS-60Y	520,00 ₺	Zaman Rölesi	48 x 48 (8 Pinli Soket)	0,1 - 60 sn.	●	●				
ERS-03DY	540,00 ₺	Zaman Rölesi	48 x 48 (8 Pinli Soket)	0,1 - 3 dk.	●	●				
ERS-12DY	540,00 ₺	Zaman Rölesi	48 x 48 (8 Pinli Soket)	0,1 - 12 dk.	●	●				
ERS-30DY	540,00 ₺	Zaman Rölesi	48 x 48 (8 Pinli Soket)	0,1 - 30 dk.	●	●				
ERS-60DY	540,00 ₺	Zaman Rölesi	48 x 48 (8 Pinli Soket)	0,1 - 60 dk.	●	●				
ERD-48T	1.150,00 ₺	Dijital Zaman Rölesi	48 x 48 (Geçmeli Klemens)	Çekmede Gecikmeli - Bırakmada Gecikmeli	●	●			●	
ERP-03Y	580,00 ₺	Zaman Rölesi	48 x 48 (Geçmeli Klemens)	0,1 - 3 sn.	●	●				
ERP-12Y	580,00 ₺	Zaman Rölesi	48 x 48 (Geçmeli Klemens)	0,1 - 12 sn.	●	●				
ERP-30Y	580,00 ₺	Zaman Rölesi	48 x 48 (Geçmeli Klemens)	0,1 - 30 sn.	●	●				
ERP-60Y	580,00 ₺	Zaman Rölesi	48 x 48 (Geçmeli Klemens)	0,1 - 60 sn.	●	●				
ERP-03DY	610,00 ₺	Zaman Rölesi	48 x 48 (Geçmeli Klemens)	0,1 - 3 dk.	●	●				
ERP-12DY	610,00 ₺	Zaman Rölesi	48 x 48 (Geçmeli Klemens)	0,1 - 12 dk.	●	●				
ERP-30DY	610,00 ₺	Zaman Rölesi	48 x 48 (Geçmeli Klemens)	0,1 - 30 dk.	●	●				
ERP-60DY	610,00 ₺	Zaman Rölesi	48 x 48 (Geçmeli Klemens)	0,1 - 60 dk.	●	●				

KUMANDA KONTROL RÖLELERİ

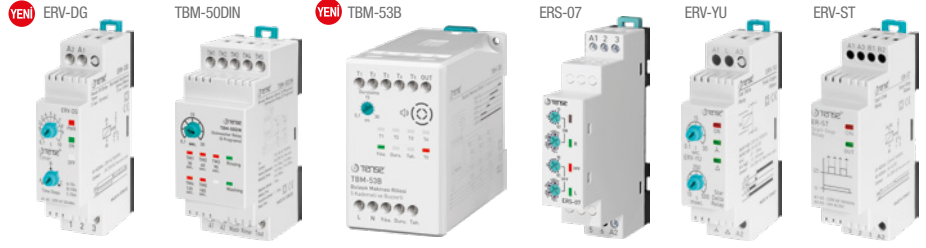

ÜRÜN KODU	FİYATI	AÇIKLAMA	KOLİ ADEDİ
ERS-07	830,00 ₺	Multi Fonksiyonlu Çift Ayarlı Sağ Sol Rölesi (150-260 V AC) ON (Sağ-Sol) Zaman Aralığı : 1 sn. - 100 dk. / OFF (Ara Bekleme) Zaman Aralığı: 1 sn. - 100 dk.	20
ERV-YU	810,00 ₺	Yıldız Üçgen Rölesi, V-Otomat Tip, 220V AC (50-60 Hz.), Yıldız: 1sn. - 30 sn., Geçiş: 10 msn. - 500 msn.	20
ERV-ST	600,00 ₺	Start Stop Rölesi, Klasik Kutu, 220V AC (50-60 Hz.),	20
ERV-DG	YENİ 1.475,00 ₺	Düşmede Gecikmeli Zaman Rölesi, V-Otomat Tip, 220V AC (50-60 Hz.), 1 sn. - 10 dk.	10
TBM-50DIN	1.100,00 ₺	Bulaşık Makinası Rölesi, 5 Kademeli yıkama, 01 sn - 30 sn. durulama, Endüstriyel amaçlı, Klasik Kutu, 220V AC (50-60 Hz.)	12
TBM-53B	YENİ 1.700,00 ₺	Buzzer'lı Tahliye Çıkışlı Bulaşık Makinası Rölesi, 5 Kademeli yıkama, 01 sn - 30 sn. durulama, Endüstriyel amaçlı, Klasik Kutu, 220V AC (50-60 Hz.)	12

Voltaj farklılıklarında %20 fiyat farkı uygulanmaktadır.

FLAŞÖR RÖLELERİ



ÜRÜN KODU	FİYATI	AÇIKLAMA	Boyutlar (mm)	ON Zaman Aralığı	OFF Zaman Aralığı	220V AC	12V DC	24V AC/DC	Pano Tipi	Ray Tipi	Koli Adedi
DFR-72	1.100,00 ₺	Dijital Multifonksiyonlu Flaşör Rölesi	72 x 72 (Geçmeli Klemens)	1 sn-99 dk.	1 sn-99 dk.	●	●	●	●	●	
ERF-09	810,00 ₺	Multifonksiyonlu Flaşör Rölesi	KLASİK KUTU	1 sn-100 saat	1 sn-100 saat	●	●	●	●	●	10
ERV-09	770,00 ₺	Multifonksiyonlu Flaşör Rölesi	V-OTOMAT DIN	1 sn-100 saat	1 sn-100 saat	●	●	●	●	●	20
ERV-09D	1.200,00 ₺	Multifonksiyonlu Flaşör Rölesi	V-OTOMAT DIN	0.1 sn-99 dk.	0.1 sn-99 dk.	●	●	●	●	●	20
ERP-2F	1.100,00 ₺	Flaşör Rölesi	48 x 48 (Geçmeli Klemens)	0,1 - 60 dk.	0,1 - 60 dk.	●	●	●	●	●	

Voltaj farklılıklarında %20 fiyat farkı uygulanmaktadır.

POTANSİYOMETRE 22 MM (TEK TUR)

ÜRÜN KODU	FİYATI	AÇIKLAMA
WL9 PT 5K	10,00 \$	5K 22 mm Plastik Potansiyometre
WL9 PT 10K	10,00 \$	10K 22 mm Plastik Potansiyometre



RÖLE + SOKET

ÜRÜN KODU	FİYATI	AÇIKLAMA
HF-41F	7,00 \$	6A Röle + Soket (Vidalı Tk.) (1NO) 24V DC

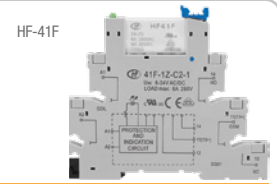

DİJİTAL ÇIKIŞLI DİJİTAL POTANSİYOMETRE

ÜRÜN KODU	FİYATI	AÇIKLAMA
PTM-01	1.900,00 ₺	0-10V analog çıkışlı
PTM-02	1.900,00 ₺	4-20mA analog çıkışlı



PTM-01 0-10V Analog Çıkışlı Dijital Potansiyometre

- Mikroislemci tabanlı dijital potansiyometre
- 0-10V analog çıkış
- Harici dijital girişler ile analog çıkış kontrol imkanı
- Rampa fonksiyonu
- Alt ve üst limit ayar imkanı (Skala ve Set değerleri için)
- SET değeri ayar sınırlaması (Yetkisiz kullanımı engellemek için set özelliği kapatılabilir)



PTM-02 4-20mA Analog Çıkışlı Dijital Potansiyometre

- Mikroislemci tabanlı dijital potansiyometre
- 4-20mA analog çıkış
- Harici dijital girişler ile analog çıkış kontrol imkanı
- Rampa fonksiyonu
- Alt ve üst limit ayar imkanı (Skala ve Set değerleri için)
- SET değeri ayar sınırlaması (Yetkisiz kullanımı engellemek için set özelliği kapatılabilir)

SIVI SEVİYE RÖLELERİ

SSR-05



VSR-05



SSR-05D



SSR-09



SSR-19



ÜRÜN KODU	FIYATI	AÇIKLAMA	Boyutlar (mm)	220V AC (50/60 Hz)	< 100k.Ç. Ayarlı	< 50k. Ç Sabit	Yüksek - Düşük Gerilim	Faz Sırası	Üst Elektrod Bekleme	Sabit Asimetri	Koli Adedi
SSR-05	690,00 ₺	Sıvı Seviye Rölesi	KLASİK KUTU	●	●						10
SSR-05D	950,00 ₺	Sıvı Seviye Rölesi (Mikroişlemcili)	KLASİK KUTU	●	●				●		12
VSR-05	690,00 ₺	Sıvı Seviye Rölesi	V-OTOMAT	●	●						20
VSR-05-24	900,00 ₺	Sıvı Seviye Rölesi 24V Beslemeli	V-OTOMAT			●	●	●			10
SSR-09	680,00 ₺	Buharlı Ütü Kazanları için Sıvı Seviye Rölesi (Deposuz)	KLASİK KUTU	●	●						10
SSR-19	680,00 ₺	Buharlı Ütü Kazanları için Sıvı Seviye Rölesi (Depolu)	KLASİK KUTU	●	●						10

SSE-10	150,00 ₺	Sıvı Seviye Elektrodu (Paslanmaz)
FLT-1.6	18,00 \$	Kablolu Flatör, 1,6 metre, 8A 250V AC (50 / 60 Hz), IP68
FLT-3	21,00 \$	Kablolu Flatör, 3 metre, 8A 250V AC (50 / 60 Hz), IP68
FLT-5	28,00 \$	Kablolu Flatör, 5 metre, 8A 250V AC (50 / 60 Hz), IP68
FLT-10	44,00 \$	Kablolu Flatör, 10 metre, 8A 250V AC (50 / 60 Hz), IP68
ASFLT-1.6	51,00 \$	Asansör Seviye Flatör, 1.6 Metre 3X1.5 Kauçuk Sıvı Seviye Flatörü mm 8mm H05 21A
ASFLT-3	56,00 \$	Asansör Seviye Flatör, 3 Metre 3X1.5 Kauçuk Sıvı Seviye Flatörü mm 8mm H05 21A
ASFLT-5	68,00 \$	Asansör Seviye Flatör, 5 Metre 3X1.5 Kauçuk Sıvı Seviye Flatörü mm 8mm H05 21A

ASFLT SERİSİ



FLT SERİSİ



SSE-10



Flatör ürün grubunda daha uzun metraj için lütfen fiyat sorunuz.

HİDROFOR SIRALAMA RÖLELERİ

HSR-02X



HSR-03X



ÜRÜN KODU	FIYATI	AÇIKLAMA	Boyutlar (mm)	2 Basınç Şalter Girişi	3 Basınç Şalter Girişi	2 Hidrofor Çıkışı	3 Hidrofor Çıkışı	Ray Tipi	Koli Adedi
HSR-02X	900,00 ₺	Hidrofor Sıralama Rölesi (Off, 10 dk, 30 dk, 1 Saat, 3 Saat, 6 Saat ve 12 Saat Ayarlanabilir)	V-OTOMAT DIN KUTU	●	●	●	●	●	20
HSR-03X	950,00 ₺	Hidrofor Sıralama Rölesi (Off, 10 dk, 30 dk, 1 Saat, 3 Saat, 6 Saat ve 12 Saat Ayarlanabilir)	DIN KUTU			●	●	●	12

FOTOSEL RÖLELERİ

ÜRÜN KODU	FIYATI	AÇIKLAMA
FTV-04	580,00 ₺	Fotosel Rölesi, V-Otomat DIN Gövde, 1 - 10 Lux ayarlı, 5A / 250V AC röle çıkışlı
FT-GR	550,00 ₺	Fotosel Rölesi, 10 Lux sabit, 7A / 250V AC röle çıkışlı
FT-G	250,00 ₺	Fotosel Göz, (5 mm LDR)

FTV-04



FT-GR



FT-G



Voltaj farklılıklarında %20 fiyat farkı uygulanmaktadır.



DALGIÇ KONTROL RÖLELERİ

ÜRÜN KODU	FİYATI	AÇIKLAMA	Boyutlar (mm)	Tek Faz (Tek Akım Trafolu)	Üç Faz (Üç Akım Trafolu)	Yüksek - Düşük Gerilim Koruma	Faz Sırası	Yüksek - Düşük Akım Koruma	Asimetri Gerilim Koruma	Yüksek - Düşük Cos φ Koruma	3 x Elektrot Girişi	Demeraj Çarpanı	Demeraj Zamanı	Flatör Girişi	Hata Sayısı Kayıtları	Üst Elektrot Bekleme	Manuel Resetleme	Yarı Otomatik Resetleme	Otomatik Resetleme	CT-120	CT-300	30 A Direkt	Pulse Çıkışı
MDK-02	2.800,00 ₺	Monofaze Dalgiç Kontrol Rölesi	96 x 96	●	●	●	●	●	●	●	●	●	●	●	●	●	●	●	●	●	●	●	●
MDK-03	2.700,00 ₺	Dijital Kontaktörlü Monofaze Dalgiç Kontrol Rölesi (1-30 A Direkt Çalışma) (150-270 V AC)	DIN KUTU	●	●	●	●	●	●	●	●	●	●	●	●	●	●	●	●	●	●	●	●
TDK-01	6.400,00 ₺	Trifaze Dalgiç Kontrol Rölesi (Nötrsüz)	144 x 144	●	●	●	●	●	●	●	●	●	●	●	●	●	●	●	●	●	●	●	●
TDK-02	6.600,00 ₺	Trifaze Dalgiç Kontrol Rölesi (Nötrsüz)	144 x 144	●	●	●	●	●	●	●	●	●	●	●	●	●	●	●	●	●	●	●	●
TDK-30	3.400,00 ₺	Dijital Kontaktörlü Trifaze Dalgiç Kontrol Rölesi (5.5kW'a kadar Direkt Çalışma) (150-270 V AC)	DIN KUTU	●	●	●	●	●	●	●	●	●	●	●	●	●	●	●	●	●	●	●	●
TDK-96	5.100,00 ₺	Trifaze Dalgiç Kontrol Rölesi (Nötrsüz)	96 x 96	●	●	●	●	●	●	●	●	●	●	●	●	●	●	●	●	●	●	●	●



MDK-03 30 A Direkt

- 2X3 hane 9mm led display
- Yüksek ve düşük akım ayarlayabilme
- Yüksek ve düşük gerilim ayarlayabilme
- Üst elektrot bekleme zamanı ayarlayabilme
- Elle, yarı otomatik ve otomatik resetleyebilme
- 1 Faz gerilim gösterir
- 1 Faz akımı gösterir
- Elektrot ömrünü uzatır
- 2 Ya da 3 elektrotlu kullanım
- Stok ve maliyet tasarrufu

TDK-30 5.5 kW'a Kadar Direkt

- 3X3 hane 9mm led display
- Yüksek ve düşük akım ayarlayabilme
- Yüksek ve düşük gerilim ayarlayabilme
- Akım ve gerilim asimetri ayarlayabilme
- Üst elektrot bekleme zamanı ayarlayabilme
- Elle, yarı otomatik ve otomatik resetleyebilme
- 3 Faz gerilim gösterir
- 3 Faz akımı gösterir
- Sıvı hassasiyeti ayarlayabilme
- Elektrot ömrünü uzatır
- Err (no) hata kontağı
- Faz sırası kontrolü
- 2 Ya da 3 elektrotlu kullanım
- Kontak çekip bırakma sayısını gösterir
- Motor çalışma zamanını gösterir



TDK-96 250 A

- 128 x 64 LCD gösterge
- Kullanımı kolay menü
- Yüksek ve düşük kosinüs set ayarlayabilme
- Yüksek ve düşük akım ayarlayabilme,
- Yüksek ve düşük gerilim ve asimetri gerilim ayarlayabilme,
- Asimetri gerilim ayarlayabilme,
- Üst elektrot bekleme zamanı ayarlayabilme,
- Sıvı hassasiyeti ayarlayabilme,
- Hata kayıtlarını hafızaya alma,
- Yıldız-Üçgen kontak çıkışı,
- Flaşör modu,
- Start / Stop hafızası,
- Motor bakım zamanını bildirir,
- Elle, otomatik ve yarı otomatik resetlemeli
- Harici Start Stop girişi
- 2 Adet ayarlanabilir alarm çıkışı
- 50Hz ve 60Hz çalışma frekans seçimi



TDK-01 120 A TDK-02 300 A

- 4 x 20 LCD gösterge
- Kullanımı kolay menü
- Yüksek ve düşük kosinüs set ayarlayabilme
- Yüksek ve düşük akım ayarlayabilme,
- Yüksek ve düşük gerilim ve asimetri gerilim ayarlayabilme,
- Asimetri gerilim ayarlayabilme,
- Üst elektrot bekleme zamanı ayarlayabilme,
- Sıvı hassasiyeti ayarlayabilme,
- Hata kayıtlarını hafızaya alma,
- Yıldız-Üçgen kontak çıkışı,
- Flaşör modu,
- Start / Stop hafızası,
- Motor bakım zamanını bildirir,
- Elle, otomatik ve yarı otomatik resetlemeli
- Harici Start Stop girişi
- 2 Adet ayarlanabilir alarm çıkışı
- 50Hz ve 60Hz çalışma frekans seçimi



GERİLİM KONTROL RÖLELERİ

ÜRÜN KODU	FİYATI	AÇIKLAMA	Boyutlar (mm)	Nötrlü	Nötrsüz	Yüksek Gerilim Koruma	Düşük Gerilim Koruma	Düşük Gerilim Koruma (Sabit)	Aşırı Gerilim Sigorta	Düşük Gerilim Sigorta	Yetersiz Besleme Koruması	Faz Yokluğu	Faz sırası	Reset Bekleme Süresi	Hata Bekleme Süresi	PTC	9 Hane 9 mm Display	Ray Tipi	Koli Adedi
GK-03	880,00 ₺	Trifaze Aşırı Gerilim Kontrol Rölesi	KLASİK KUTU																10
GK-04S	980,00 ₺	Trifaze Aşırı -Düşük Gerilim Kontrol Rölesi Faz sırası özelliği devre dışı bırakılabilir.	KLASİK KUTU																10
GKM-11	880,00 ₺	Monofaze Aşırı-Düşük Gerilim Kontrol Rölesi	DIN KUTU																12
GKV-12	880,00 ₺	Trifaze Aşırı -Düşük Gerilim Kontrol Rölesi Monofaze Kadran	V-OTOMAT DIN 2																20
GKM-02	960,00 ₺	Trifaze Aşırı -Düşük Gerilim Kontrol Rölesi Monofaze Kadran	DIN KUTU																12
GKM-02F	990,00 ₺	Trifaze Aşırı -Düşük Gerilim Kontrol Rölesi Monofaze Kadran	DIN KUTU																12
GKT-03F	990,00 ₺	Trifaze Aşırı -Düşük Gerilim Kontrol Rölesi Trifaze Kadran	DIN KUTU																12
GKE-40	1.700,00 ₺	Monofaze Dijital Aşırı-Düşük Gerilim Kontrol Rölesi 40A	DIN KUTU																
DGK-01	1.100,00 ₺	Monofaze Dijital Aşırı-Düşük Gerilim Kontrol Rölesi	DIN KUTU																12
DGK-04	1.200,00 ₺	Trifaze Dijital Aşırı -Düşük Gerilim Kontrol Rölesi	KLASİK KUTU																10
DGK-04F	1.250,00 ₺	Trifaze Dijital Aşırı -Düşük Gerilim Kontrol Rölesi	KLASİK KUTU																10
DGK-04PF	1.500,00 ₺	Trifaze Dijital Aşırı -Düşük Gerilim Kontrol Rölesi	KLASİK KUTU																10

DİJİTAL FAZ (MOTOR) KORUMA RÖLELERİ

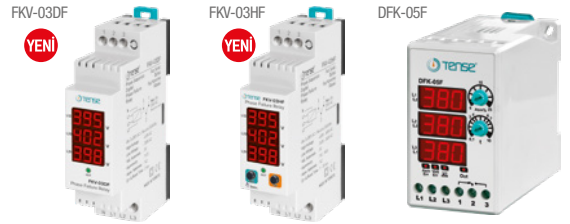

ÜRÜN KODU	FİYATI	AÇIKLAMA	Boyutlar (mm)	Yüksek - Düşük Gerilim Koruma	Faz Sırası	Asimetri Koruma (% 20 Sabit)	Asimetri Koruma (% 5 - % 25)	PTC	9 Hane 9 mm Display	Ray Tipi	Koli Adedi
DFK-05F	1.330,00 ₺	Dijital Faz Koruma Rölesi Nötrsüz	KLASİK KUTU								10
FKV-03DF YENİ	1.100,00 ₺	V-Otomat Tip Dijital Faz Koruma Rölesi	V-OTOMAT								20
FKV-03HF YENİ	1.200,00 ₺	V-Otomat Tip Setli Dijital Faz Koruma Rölesi	V-OTOMAT								20



FAZ (MOTOR) KORUMA RÖLELERİ

ÜRÜN KODU	FİYATI	AÇIKLAMA	Boyutlar (mm)	Yüksek - Düşük Gerilim Koruma	Asimetrik Koruma (% 5 - % 25)	Faz Yokluğu	Faz Sırası	Asimetrik Koruma ~ %30 (Sabit)	Asimetrik Koruma ~ %40 (Sabit)	Reset Bekleme Süresi	Hata Bekleme Süresi	PTC	Ray Tipi	Koli Adedi
FK-01	480,00 ₺	Faz (Motor) Koruma Rölesi	KLASİK KUTU											10
FK-02	480,00 ₺	Faz (Motor) Koruma Rölesi	KLASİK KUTU											10
FK-04	520,00 ₺	Faz (Motor) Koruma Rölesi	KLASİK KUTU											10
FK-05F	880,00 ₺	Faz Koruma Rölesi Nötrsüz	KLASİK KUTU											10
FKM-05F	1.100,00 ₺	Faz Koruma Rölesi %5 - %25	DIN KUTU											12
FKT-06	1.150,00 ₺	Faz Koruma Rölesi %5 - %25 Nötrsüz	DIN KUTU											12
FKT-06PF	1.500,00 ₺	Faz Koruma Rölesi %5 - %25 Nötrsüz	DIN KUTU											12
FKV-03F	620,00 ₺	Faz (Motor) Koruma Rölesi	V-OTOMAT											20
FK-14	620,00 ₺	Faz (Motor) Koruma Rölesi	DIN KUTU											12
FK-14P	680,00 ₺	Faz (Motor) Koruma Rölesi	DIN KUTU											12
FKV-11	470,00 ₺	Faz (Motor) Koruma Rölesi	V-OTOMAT DIN											20
FKV-14*		Bu ürün listeden kaldırılmıştır. FKV-03F kodlu ürünü tercih edebilirsiniz	V-OTOMAT DIN											20
FKV-14P	630,00 ₺	Faz (Motor) Koruma Rölesi	V-OTOMAT DIN											20
FKV-03N	880,00 ₺	Faz Koruma Rölesi Nötrsüz	V-OTOMAT DIN											20
FKV-24F	880,00 ₺	Faz Koruma Rölesi Nötrsüz	V-OTOMAT DIN											20



SICAKLIK KONTROL CİHAZLARI

ÜRÜN KODU	FİYATI	AÇIKLAMA	Boyutlar (mm)	Termokupl Giriş Tipi	Gösterge (Display)	Pano Tipi	On/Off Kontrol	P,PI,PD,PID Kontrol	Auto-tune özelliği	Set Kontak Çıkışı	Alarm Kontak Çıkışı	Histerisiz Ayarı	Set için Üst Limit Ayarı	Set için Alt Limit Ayarı	Offset Ekleme Özelliği	Şifre Koruma	SSR Çıkışı	Opsiyonel SSR Çıkışı	Koli Adedi
DT-36 EM	1.700,00 ₺	Opsiyonel Sıcaklık Kontrol Cihazı	36 x 72	J,K,S,R,T,Pt100	2x4 Dijit 7 Segment														
DT-48 EM	1.700,00 ₺	Opsiyonel Sıcaklık Kontrol Cihazı	48 x 48	J,K,S,R,T,Pt100	2x4 Dijit 7 Segment														
DT-72 EM	1.800,00 ₺	Opsiyonel Sıcaklık Kontrol Cihazı	72 x 72	J,K,S,R,T,Pt100	2x4 Dijit 7 Segment														
DT-96 EM	1.980,00 ₺	Opsiyonel Sıcaklık Kontrol Cihazı	96 x 96	J,K,S,R,T,Pt100	2x4 Dijit 7 Segment														
DT-36Y	2.050,00 ₺	Opsiyonel Sıcaklık Kontrol Cihazı	36 x 72	J,K,S,R,T,Pt100	2x4 Dijit 7 Segment														
DT-48Y	2.150,00 ₺	Opsiyonel Sıcaklık Kontrol Cihazı	48 x 48	J,K,S,R,T,Pt100	2x4 Dijit 7 Segment														
DT-72Y	2.300,00 ₺	Opsiyonel Sıcaklık Kontrol Cihazı	72 x 72	J,K,S,R,T,Pt100	2x4 Dijit 7 Segment														
DT-96Y	2.400,00 ₺	Opsiyonel Sıcaklık Kontrol Cihazı	96 x 96	J,K,S,R,T,Pt100	2x4 Dijit 7 Segment														
DT-D	2.800,00 ₺	Opsiyonel Sıcaklık Kontrol Cihazı	96 x 48	J,K,S,R,T,Pt100	2x4 Dijit 7 Segment														
DT-Y	2.800,00 ₺	Opsiyonel Sıcaklık Kontrol Cihazı	48 x 96	J,K,S,R,T,Pt100	2x4 Dijit 7 Segment														
DTZ-48	2.700,00 ₺	Dahili Zaman Röleli Sıcaklık Kontrol Cihazı	48 x 48	J,K,S,R,T,Pt100	2x4 Dijit 7 Segment														
DTZ-72	2.700,00 ₺	Dahili Zaman Röleli Sıcaklık Kontrol Cihazı	72 x 72	J,K,S,R,T,Pt100	2x4 Dijit 7 Segment														
DTZ-96	2.750,00 ₺	Dahili Zaman Röleli Sıcaklık Kontrol Cihazı	96 x 96	J,K,S,R,T,Pt100	2x4 Dijit 7 Segment														
DTA-72	3.300,00 ₺	Dahili Zaman Röleli Sıcak Adım Kontrol Termostatı (Auto-Tune PID)	72 x 72	J,K,S,R,T,Pt100	2x4 Dijit 7 Segment														
DTA-96	3.400,00 ₺	Dahili Zaman Röleli Sıcak Adım Kontrol Termostatı (Auto-Tune PID)	96 x 96	J,K,S,R,T,Pt100	2x4 Dijit 7 Segment														
DT-48E	1.560,00 ₺	Sıcaklık Kontrol Cihazı	48 x 48	J (Fe-Const)	3 Dijit 7 Segment														
DT-72E	1.600,00 ₺	Sıcaklık Kontrol Cihazı	72 x 72	J (Fe-Const)	3 Dijit 7 Segment														
DT-96E	1.700,00 ₺	Sıcaklık Kontrol Cihazı	96 x 96	J (Fe-Const)	3 Dijit 7 Segment														
DT-321	1.350,00 ₺	Sıcaklık Kontrol Cihazı (-30 ile +150 °C) (NTC Ölçüm Probu Fiyata Dahildir.)	36 x 72	NTC-105, NTC-150, NTC-S-150	3 Dijit 7 Segment														
DT-322	1.350,00 ₺	Sıcaklık Kontrol Cihazı (-19.9 ile +99.9 °C) (NTC Ölçüm Probu Fiyata Dahildir.)	36 x 72	NTC-105, NTC-150, NTC-S-150	3 Dijit 7 Segment														
DT-321DIN	1.350,00 ₺	Sıcaklık Kontrol Cihazı (-30 ile +150 °C) (NTC Ölçüm Probu Fiyata Dahildir.)	DIN KUTU	NTC-105, NTC-150, NTC-S-150	3 Dijit 7 Segment														10
AD-96	1.900,00 ₺	Analog Ayarlı, Dijital Göstergeli Sıcaklık Kontrol Cihazı	96 x 96	J (Fe-Const)	3 Dijit 7 Segment														
HT-310	2.400,00 ₺	Dijital Sıcaklık ve Nem Kontrol Cihazı (NT-310 Ölçüm Probu Fiyata Dahildir.)	36 x 72		3 Dijit 7 Segment														

DTA-96 / DTA-72

ADIM KONTROL TERMOSTATLARI (AUTO-TUNE PID)

- 96mm x 96mm ve 72mmx72mm kutu ön yüz boyutu
- Mikro işlemci tabanlı, PID Sıcaklık Adım (Profil) kontrol cihazı
- Auto-tune özelliği ile PID parametrelerini otomatik hesaplama
- Sensör tipi: T/C (J,K,S), Pt100, seçmeli - multi input
- P, PI, PD, PID veya ON-OFF kontrol formu - Seçmeli "Anti-windup" özelliği
- Maksimum 20 adım, seçilebilir, Maksimum 18 saat/adım zaman ayarı
- Bağıl veya mutlak alarm seçme imkanı
- Set, Proses, Adım No ve Kalan Zaman değerlerinin aynı anda izlenebilme imkanı
- T/C için ortam sıcaklık kompanzasyonu, Pt100 için hat kompanzasyonu
- Hafızada kayıtlı oC/mV ve oC/Ohm dönüşüm tabloları ile eğri düzeltme
- Ölçüm değerine "Offset" ekleme imkanı
- Şifre korumalı
- Yüksek hassasiyet, doğruluk
- Program ve kontrol parametrelerini sürekli hafızada tutabilme
- Opsiyonel SSR çıkış seçeneği
- Soketli klemens ile kolay bağlantı imkanı



YENİ TEK/ ÇİFT KANAL HABERLEŞMELİ SICAKLIK KONTROL CİHAZLARI

ÜRÜN KODU	FİYATI	AÇIKLAMA	Boyutlar (mm)	Termokupl Giriş Tipi	Tek Kanal	Çift Kanal	Ray Tipi	On/Off Kontrol	P,PI,PD, PID Kontrol	RS485 Haberleşme	Auto-tune özelliği	Set Kontak Çıkışı	Alarm Kontak Çıkışı	Histerisiz Ayarı	Set için Üst Limit Ayarı	Set için Alt Limit Ayarı	Offset Ekleme Özelliği	Dijital Input	SSR Çıkışı
THSR-1P YENİ	105,00 \$	Tek Kanal Sıcaklık Kontrol Cihazı	36 x 110	J,K,S,R,T,Pt100	●	●	●	●	●	●	●	●	●	●	●	●	●	●	●
THSR-2 YENİ	135,00 \$	Çift Kanal Sıcaklık Kontrol Cihazı	36 x 110	J,K,S,R,T	●	●	●	●	●	●	●	●	●	●	●	●	●	●	●

YENİ THSR-1P / THSR-2

TEK/ ÇİFT KANAL HABERLEŞMELİ SICAKLIK KONTROL CİHAZLARI

- Raya monte, MODBUS RTU protokolünü destekleyen gelişmiş iki bağımsız kanal PID sıcaklık kontrol cihazı
- Parametreler ayarlandıktan ve cihaza yüklendikten sonra müstakil olarak kontrol cihazı olarak çalışır
- TENSE ModuleMaster yazılımı (ücretsiz) ile kolayca parametre ayarlama, ayarlanmış parametreleri dosyaya kaydetme, cihaza yükleme ve cihazdan geri yükleme imkanı
- Tek/Çift Kanal: Sensör tipi: T/C (J,K,T,S,R,PT100) seçmeli - multi input
- J,K,T için odaklılık gösterim, ayar ve kontrol özelliği
- 4 Adet Röle çıkışı
- 4 Adet SSR çıkışı
- 2 Adet Dijital giriş
- 4 adet bağımsız Alarm bloğu
- Röle ve SSR çıkışlarının istenilen Kontrol ve Alarm çıkışlarına bağlanabilme imkanı.
- Netin kontakları vasıtasıyla Röle ve SSR çıkışlarını MODBUS mesajları ile genel amaçlı kullanma imkanı
- Dijital girişleri genel amaçlı kullanma imkanı
- 18...32V DC İzole besleme
- RS485 hattı üzerinden MODBUS RTU (Slave) protokolü ile haberleşme imkanı
- 9600, 19200, 38400 baud haberleşme hızı seçimi
- "Odd, Even, no parity, one stop bit, two stop bits" seçme imkanı
- RS485 için dış bağlantı ile aktif edilebilen dahili hat sonlandırma
- Ön paneldeki LED gösterge ile giriş/çıkış durumunu izleme imkanı
- Auto-tune özelliği ile PID parametrelerini otomatik hesaplama
- P, PI, PD, PID veya ON-OFF kontrol formu - seçmeli
- "Anti-Windup" özelliği
- Seçimli "Overshoot" azaltma özelliği
- Minimum 1 sn PID kontrol periyodu
- SET1 ve SET2 (dijital giriş ile) seçilebilme imkanı
- Her bağımsız Alarm bloğu için ayrı ayrı bağıl, mutlak, band ve sensör kopuk alarmı seçme imkanı
- Soğutma fonksiyonu için gecikme özelliği (kompresör koruma)
- Rampa özelliği (soft-start)
- T/C için ortam sıcaklık kompanzasyonu
- Hafızada kayıtlı oC/mV dönüşüm tabloları ile eğri düzeltme
- Ölçüm değerine "Offset" ekleme imkanı
- Yüksek hassasiyet, doğruluk
- Program ve kontrol parametrelerini sürekli hafızada tutabilme
- Soketli klemens ile kolay bağlantı imkanı

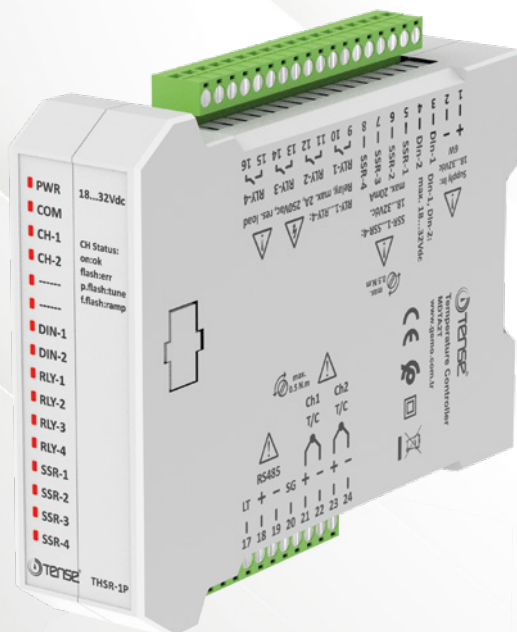

TERMOKUPLLAR

ÜRÜN KODU	FİYATI	AÇIKLAMA
NT-310	1.050,00 ₺	NEM VE SICAKLIK PROBU
NTC-105	220,00 ₺	SICAKLIK PROBU
NTC-150	410,00 ₺	SICAKLIK PROBU
NTC-S-150	580,00 ₺	SICAKLIK PROBU

 HAVA PROBU
NT-310

ÜRÜN KODU	FİYATI	AÇIKLAMA (0 - 600 °C)
TK-1	8,00 \$	1 mt. J Tipi Fe-const Termokupl (Metrik 6/8)
TK-1,5	9,50 \$	1,5 mt. J Tipi Fe-const Termokupl (Metrik 6/8)
TK-2	10,50 \$	2 mt. J Tipi Fe-const Termokupl (Metrik 6/8)
TK-2,5	12,00 \$	2,5 mt. J Tipi Fe-const Termokupl (Metrik 6/8)
TK-3	13,50 \$	3 mt. J Tipi Fe-const Termokupl (Metrik 6/8)
TK-4	16,00 \$	4 mt. J Tipi Fe-const Termokupl (Metrik 6/8)
TK-5	18,50 \$	5 mt. J Tipi Fe-const Termokupl (Metrik 6/8)
PT-1	26,00 \$	1 mt. PT-100 Termokupl (Metrik 6/8)
PT-2	30,00 \$	2 mt. PT-100 Termokupl (Metrik 6/8)
PT-3	34,00 \$	3 mt. PT-100 Termokupl (Metrik 6/8)



SAYICILAR

DS-72A



DS-72



DS-48



ÜRÜN KODU	FİYATI	AÇIKLAMA
DS-72A	2.800,00 ₺	72x72 ebatlarında, Çift SET'li, çift çıkışlı, CP1, CP2, RESET girişli, kuru kontak, proximity ve encoder girişli (NPN/PNP/Totem Pole), Çift göstergeli, 6 hane, çarpan değeri girilebilen, rezervli, SSR çıkışlı, ileri-geri sayıcı
DS-72	2.600,00 ₺	72x72 ebatlarında, Çift SET'li, çift çıkışlı, CP1, CP2, RESET girişli, kuru kontak, proximity ve encoder girişli (NPN/PNP/Totem Pole), Çift göstergeli, 4 hane, çarpan değeri girilebilen, rezervli, SSR çıkışlı, ileri-geri sayıcı
DS-48	2.100,00 ₺	48x48 ebatlarında, Çift SET'li, çift çıkışlı, CP1, CP2, RESET girişli, kuru kontak, proximity ve encoder girişli (NPN/PNP/Totem Pole), Çift göstergeli, 4 hane, çarpan değeri girilebilen, rezervli, SSR çıkışlı, ileri-geri sayıcı

SOLID STATE RÖLELER (SSR'LER)

ÜRÜN KODU	FİYATI	AKIM	TİPİ	GİRİŞ	ÇIKIŞ
1SS-25-1	17,50 \$	25A	MONOFAZE	3-32 VDC	24-380 VAC
1SS-40-1	18,00 \$	40A	MONOFAZE	3-32 VDC	24-380 VAC
1SS-50-1	19,00 \$	50A	MONOFAZE	3-32 VDC	24-380 VAC
1SS-75-1	37,00 \$	75A	MONOFAZE	3-32 VDC	24-380 VAC
1SS-120-1	48,00 \$	120A	MONOFAZE	3-32 VDC	24-380 VAC
3SS-25-1	46,00 \$	25A	TRİFAZE	3-32 VDC	24-380 VAC
3SS-40-1	60,00 \$	40A	TRİFAZE	3-32 VDC	24-380 VAC
3SS-75-1	78,00 \$	75A	TRİFAZE	3-32 VDC	24-380 VAC



RAY MONTAJLI SOĞUTUCULAR

ÜRÜN KODU	FİYATI	AKIM
ISS-M-25A	20,00 \$	25A'lık SSR için Ray Montajlı Monofaze Soğutucu
ISS-M-40A	22,00 \$	40A'lık SSR için Ray Montajlı Monofaze Soğutucu
ISS-M-75A	24,00 \$	75A'lık SSR için Ray Montajlı Monofaze Soğutucu
ISS-T-25A	30,00 \$	25A'lık SSR için Ray Montajlı Trifaze Soğutucu

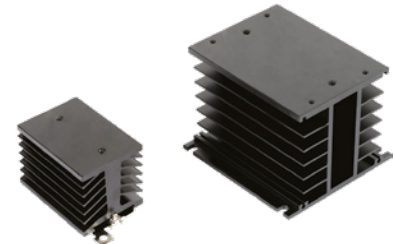

RAY MONTAJLI SOĞUTUCULU SSR

ÜRÜN KODU	FİYATI	AKIM	TİPİ	GİRİŞ	ÇIKIŞ
IG3PA-4825D	34,00 \$	25A	MONOFAZE	3-32 VDC	24-380 VAC
IG3PA-4840D	38,00 \$	40A	MONOFAZE	3-32 VDC	24-380 VAC



DAİMİ DEVRE KONDANSATÖRLERİ

KAPASİTE	FİYATI	KOLİ ADEDİ	KAPASİTE	FİYATI	KOLİ ADEDİ
3	1,74 \$	10	20	3,40 \$	10
4	1,85 \$	10	25	4,00 \$	10
5	1,95 \$	10	30	4,50 \$	10
6	2,10 \$	10	35	5,60 \$	10
7	2,20 \$	10	40	5,85 \$	10
8	2,30 \$	10	45	6,20 \$	10
10	2,40 \$	10	50	6,85 \$	10
12	2,50 \$	10	60	8,30 \$	10
12,5	2,60 \$	10	80	10,20 \$	10
15	2,85 \$	10	100	11,50 \$	10



İLK HAREKET KONDANSATÖRLERİ

KAPASİTE	FİYATI	KOLİ ADEDİ
124-149	5,60 \$	10
130-156	5,70 \$	10
145-175	5,80 \$	10
161-193	5,90 \$	10
189-227	6,00 \$	10
216-259	6,10 \$	10
233-280	6,80 \$	10
280-333	7,30 \$	10

PANO İÇİ PRİZ

ÜRÜN KODU	FİYATI	AÇIKLAMA	KOLİ ADEDİ
TPP-16	160,00 ₺	Raya Montaj Pano Priz (1x16A)	10



FAN FİLTRELERİ

ÜRÜN KODU	FİYATI		MALZEME	RENK	EBAT (cm)
TUNF88	2,70 \$	Fan Filtresi	ABS	RAL7035	8*8
TUNF121	2,80 \$	Fan Filtresi	ABS	RAL7035	12*12
TUNF171	7,80 \$	Fan Filtresi	ABS	RAL7035	17*17
TUNFDD	2,70 \$	Davulmbaz	ABS	RAL7035	25*25
TUNF88	2,80 \$	Fan Filtresi	ABS	ÖZEL RENK	8*8
TUNF121	2,90 \$	Fan Filtresi	ABS	ÖZEL RENK	12*12
TUNF171	7,80 \$	Fan Filtresi	ABS	ÖZEL RENK	17*17
TUNFDD	2,70 \$	Davulmbaz	ABS	ÖZEL RENK	25*25



KABLO ÇORAPLARI

ÜRÜN KODU	FİYATI	MALZEME	RENK	EBAT (ÇAP)	AMBALAJ MİKTARI
TUN3MKÇ	0,30 \$	POLYESTER	SİYAH	3mm	100 m
TUN6MKÇ	0,32 \$	POLYESTER	SİYAH	6mm	100 m
TUN8MKÇ	0,35 \$	POLYESTER	SİYAH	8mm	100 m
TUN10MKÇ	0,43 \$	POLYESTER	SİYAH	10mm	100 m
TUN12MKÇ	0,48 \$	POLYESTER	SİYAH	12mm	100 m
TUN15MKÇ	0,55 \$	POLYESTER	SİYAH	15mm	100 m
TUN18MKÇ	0,60 \$	POLYESTER	SİYAH	18mm	100 m
TUN20MKÇ	0,64 \$	POLYESTER	SİYAH	20mm	100 m
TUN25MKÇ	0,85 \$	POLYESTER	SİYAH	25mm	100 m
TUN30MKÇ	YAKINDA	POLYESTER	SİYAH	30mm	100 m
TUN40MKÇ	YAKINDA	POLYESTER	SİYAH	40mm	100 m
TUN50MKÇ	YAKINDA	POLYESTER	SİYAH	50mm	100 m



Özel kesim metraj için lütfen fiyat sorunuz.

MONOFAZE ŞÖNT REAKTÖRLER (ENDÜKTİF YÜK REAKTÖRLERİ)

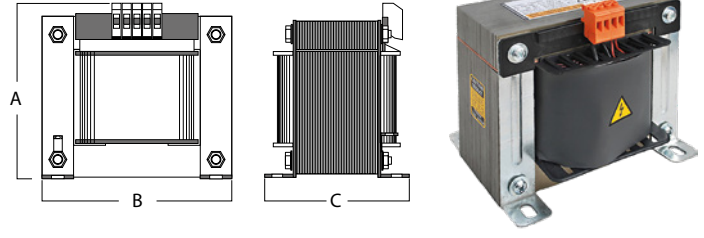

ÜRÜN KODU	FİYATI	AÇIKLAMA	GÜÇ (kVAr) 230V AC	Termik Koruma	SAC TIPI	A (mm)	B (mm)	C (mm)	ENDÜKTANS (mH)	AKIM (A)	AĞIRLIK (kg)
TNS-0,5	92,00 \$	Şönt Reaktörü	0,5	●	E-I	120	120	77	338	2,17	3,1
TNS-1	110,00 \$	Şönt Reaktörü	1,0	●	E-I	145	150	100	169	4,35	6,3
TNS-1,5	120,00 \$	Şönt Reaktörü	1,5	●	E-I	145	150	120	113	6,52	9,2
TNS-1,66S	130,00 \$	Şönt Reaktörü	1,66	●	E-I	145	150	120	103	6,82	10
TNS-2,5	209,00 \$	Şönt Reaktörü	2,5	●	E-I	185	192	120	67,6	10,87	12,5
TNS-3	220,00 \$	Şönt Reaktörü	3	●	E-I	185	192	145	56,3	13,04	17,5
TNS-3,33S	245,00 \$	Şönt Reaktörü	3,33	●	E-I	185	192	145	50,5	14,40	22,5
TNS-5	350,00 \$	Şönt Reaktörü	5,0	●	E-I	185	192	210	33,8	21,74	30,5
TNS-6,67S	410,00 \$	Şönt Reaktörü	6,67	●	U-I	240	180	300	28,5	30,0	26,0
TNS-7,5	480,00 \$	Şönt Reaktörü	7,5	●	U-I	240	180	360	22,5	32,61	29,2
TNS-10S	504,00 \$	Şönt Reaktörü	10	●	U-I	240	180	360	16,9	43,48	37,6

TRİFAZE ŞÖNT REAKTÖRLER (ENDÜKTİF YÜK REAKTÖRLERİ)

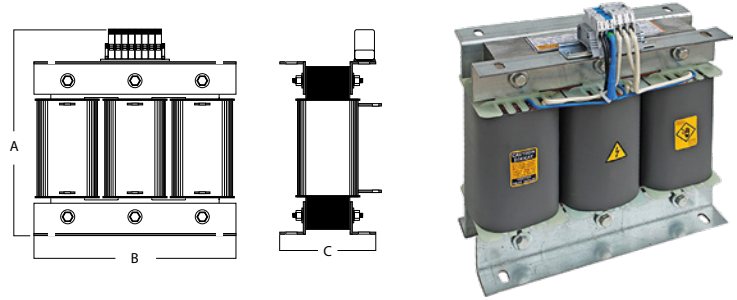

ÜRÜN KODU	FİYATI	AÇIKLAMA	GÜÇ (kVAr) 400V AC	Termik Koruma	SAC TIPI	A (mm)	B (mm)	C (mm)	ENDÜKTANS (mH)	AKIM (A)	AĞIRLIK (kg)
TNS-0,5/400V	129,00 \$	Şönt Reaktörü	0,5	●	TİP1	145	150	84	1020	0,72	3
TNS-1/400V	159,00 \$	Şönt Reaktörü	1	●	TİP1	152	180	80	505	1,44	7,8
TNS-1,5/400V	176,00 \$	Şönt Reaktörü	1,5	●	TİP1	152	180	100	336	2,17	9,5
TNS-2,5/400V	214,00 \$	Şönt Reaktörü	2,5	●	TİP1	225	240	100	202	3,61	11,9
TNS-3 /400V	379,00 \$	Şönt Reaktörü	3	●	TİP1	225	240	110	170	4,33	16,7
TNS-5/400V	447,00 \$	Şönt Reaktörü	5	●	TİP1	275	300	146	101	7,22	30,5
TNS-7,5/400V	571,00 \$	Şönt Reaktörü	7,5	●	TİP1	315	300	156	68	10,83	32
TNS-10/400V	723,00 \$	Şönt Reaktörü	10	●	TİP1	360	360	166	51	14,43	44
TNS-15/400V	938,00 \$	Şönt Reaktörü	15	●	TİP2	350	420	176	34	21,65	63
TNS-20/400V	1.309,00 \$	Şönt Reaktörü	20	●	TİP2	350	420	196	25,5	28,87	81
TNS-25/400V	1.452,00 \$	Şönt Reaktörü	25	●	TİP2	405	480	216	20,4	36,09	102
TNS-30/400V	1.785,00 \$	Şönt Reaktörü	30	●	TİP2	405	480	236	16,8	43,30	125
TNS-40/400V	2.238,00 \$	Şönt Reaktörü	40	●	TİP2	405	480	256	12,63	57,80	141
TNS-50/400V	2.571,00 \$	Şönt Reaktörü	50	●	TİP2	510	600	270	10,2	72,20	180

MONOFAZE HARMONİK FİLTRE REAKTÖRLERİ

MONOFAZE HARMONİK REAKTÖRLER REZONANS FR 189Hz P:%7 ANMA VOLTAJI 230V

ÜRÜN KODU	189Hz-210Hz FİYAT	GÜÇ	A (mm)	B (mm)	C (mm)	ENDÜKTANS (mH)	I _{rms} (A)	I _{lin} (A)	AĞIRLIK (kg)
HRM-0.40-07	36,00 \$	0.40 kVAr	89	75	57	34,8	1,91	3,33	0,90
HRM-0.55-07	40,00 \$	0.55 kVAr	89	75	66	25,3	2,63	4,59	1,20
HRM-0.83-07	46,50 \$	0.83 kVAr	87	85	64	17,4	3,83	6,67	1,30
HRM-1-07	48,50 \$	1 kVAr	87	85	64	13,9	4,78	8,32	1,35
HRM-1.50-07	56,00 \$	1.50 kVAr	87	85	78	9,28	7,17	12,50	1,85
HRM-2-07	58,00 \$	2 kVAr	87	85	89	6,96	9,57	16,70	2,00
HRM-2.50-07	65,00 \$	2.50 kVAr	88	95	82	5,57	12,00	20,90	2,50
HRM-3-07	79,50 \$	3 kVAr	88	95	86	4,64	14,30	25,00	2,70
HRM-4-07	111,50 \$	4 kVAr	109	110	100	3,48	19,10	33,30	3,85
HRM-5-07	121,00 \$	5 kVAr	120	120	100	2,78	23,90	41,60	4,60
HRM-7.50-07	160,00 \$	7.50 kVAr	145	150	120	1,85	35,90	62,50	8,00
HRM-10-07	199,00 \$	10 kVAr	145	150	130	1,39	47,80	83,20	9,30

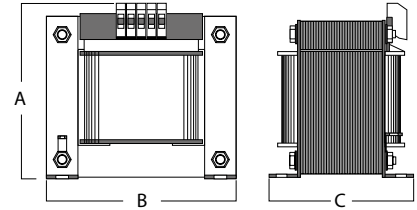

TRİFAZE HARMONİK FİLTRE REAKTÖRLERİ

TRİFAZE HARMONİK REAKTÖRLER REZONANS FR 189Hz P:%7 ANMA VOLTAJI 400V

ÜRÜN KODU	189Hz-210Hz FİYAT	GÜÇ	SAC TİPİ	A	B	C	ENDÜKTANS (mH)	I _{rms} (A)	I _{lin} (A)	AĞIRLIK (kg)
HRT-0.50-07	87,50 \$	0.50 kVAr	TİP1	120	120	63	76,80	0,79	1,03	1,4
HRT-1-07	93,00 \$	1 kVAr	TİP1	120	120	63	38,40	1,59	2,07	1,45
HRT-1.50-07	108,00 \$	1.50 kVAr	TİP1	120	120	63	25,60	2,38	3,09	1,52
HRT-2.50-07	114,00 \$	2.50 kVAr	TİP1	120	120	74	15,36	3,97	5,16	2,2
HRT-5-07	147,00 \$	5 kVAr	TİP1	145	150	74	7,68	7,94	10,32	3,52
HRT-6.25-07	155,00 \$	6.25 kVAr	TİP1	145	150	84	6,14	9,92	12,90	4,4
HRT-7.50-07	165,00 \$	7.50 kVAr	TİP1	145	150	84	5,12	11,91	15,48	4,54
HRT-10-07	171,00 \$	10 kVAr	TİP1	175	180	84	3,84	15,88	20,64	5,7
HRT-12.50-07	189,00 \$	12.50 kVAr	TİP1	175	180	84	3,07	19,85	25,81	5,8
HRT-15-07	214,00 \$	15 kVAr	TİP1	175	180	104	2,56	23,82	30,97	6,3
HRT-20-07	238,00 \$	20 kVAr	TİP2	200	240	100	1,92	31,76	41,29	11,25
HRT-25-07	271,00 \$	25 kVAr	TİP2	200	240	100	1,54	39,69	51,60	11,5
HRT-30-07	280,00 \$	30 kVAr	TİP2	200	240	110	1,28	47,63	61,92	14,25
HRT-40-07	328,00 \$	40 kVAr	TİP2	200	240	120	0,96	65,51	85,16	17,1
HRT-50-07	366,00 \$	50 kVAr	TİP2	250	300	126	0,77	79,39	103,21	23
HRT-60-07	500,00 \$	60 kVAr	TİP2	250	300	146	0,64	95,27	123,85	31,5
HRT-75-07	590,00 \$	75 kVAr	TİP2	250	300	146	0,51	119,08	154,80	33,5
HRT-80-07	617,00 \$	80 kVAr	TİP2	300	360	156	0,48	127,02	165,13	40,5
HRT-100-07	771,00 \$	100 kVAr	TİP2	300	360	156	0,38	158,78	206,41	45

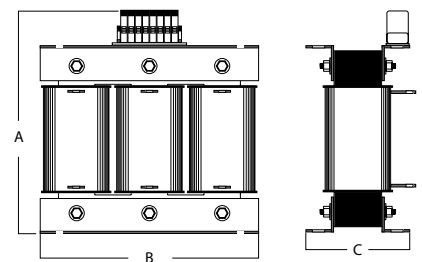

* P:%14 134 Hz ve P:%5.67 210 Hz. Harmonik filtreler ile ilgili fiyat bilgisi alınır.

ANALOG AMPERMETRELER VE VOLTMETRELER



A96-100



V72-500



A72-150

DİREKT ANALOG AMPERMETRELER

ÜRÜN KODU	FİYATI	AÇIKLAMA	BOYUTLAR (mm)
A72-05 D	22,00 \$	5A Direkt Ampermetre	72x72
A72-10 D	22,00 \$	10A Direkt Ampermetre	72x72
A72-15 D	22,00 \$	15A Direkt Ampermetre	72x72
A72-20 D	22,00 \$	20A Direkt Ampermetre	72x72
A72-25 D	22,00 \$	25A Direkt Ampermetre	72x72
A72-30 D	22,00 \$	30A Direkt Ampermetre	72x72
A72-40 D	22,00 \$	40A Direkt Ampermetre	72x72
A72-50 D	22,00 \$	50A Direkt Ampermetre	72x72
A72-60 D	22,00 \$	60A Direkt Ampermetre	72x72
A72-75 D	22,00 \$	75A Direkt Ampermetre	72x72
A72-100 D	24,00 \$	100A Direkt Ampermetre	72x72
A96-30 D	26,00 \$	30A Direkt Ampermetre	96x96
A96-50 D	26,00 \$	50A Direkt Ampermetre	96x96
A96-60 D	26,00 \$	60A Direkt Ampermetre	96x96
A96-75 D	26,00 \$	75A Direkt Ampermetre	96x96
A96-100 D	26,50 \$	100A Direkt Ampermetre	96x96

ANALOG VOLTMETRELER

ÜRÜN KODU	FİYATI	AÇIKLAMA	BOYUTLAR (mm)
V72-250	21,00 \$	0..250V AC Voltmetre	72x72
V72-500	21,00 \$	0..500V AC Voltmetre	72x72
V96-250	24,00 \$	0..250V AC Voltmetre	96x96
V96-500	24,00 \$	0..500V AC Voltmetre	96x96

ANALOG AMPERMETRELER

ÜRÜN KODU	FİYATI	AÇIKLAMA	BOYUTLAR (mm)
A72-100	19,00 \$	100/5 Ampermetre	72x72
A72-150	19,00 \$	150/5 Ampermetre	72x72
A72-200	19,00 \$	200/5 Ampermetre	72x72
A72-250	19,00 \$	250/5 Ampermetre	72x72
A72-300	19,00 \$	300/5 Ampermetre	72x72
A72-400	19,00 \$	400/5 Ampermetre	72x72
A72-600	19,00 \$	600/5 Ampermetre	72x72
A72-800	19,00 \$	800/5 Ampermetre	72x72
A72-1000	21,00 \$	1000/5 Ampermetre	72x72
A72-1200	21,00 \$	1200/5 Ampermetre	72x72
A96-50	22,00 \$	50/5 Ampermetre	96x96
A96-100	22,00 \$	100/5 Ampermetre	96x96
A96-150	22,00 \$	150/5 Ampermetre	96x96
A96-200	22,00 \$	200/5 Ampermetre	96x96
A96-250	22,00 \$	250/5 Ampermetre	96x96
A96-300	22,00 \$	300/5 Ampermetre	96x96
A96-400	22,00 \$	400/5 Ampermetre	96x96
A96-600	22,00 \$	600/5 Ampermetre	96x96
A96-800	22,00 \$	800/5 Ampermetre	96x96
A96-1000	22,00 \$	1000/5 Ampermetre	96x96
A96-1200	24,00 \$	1200/5 Ampermetre	96x96
A96-1600	24,00 \$	1600/5 Ampermetre	96x96
A96-2000	24,00 \$	2000/5 Ampermetre	96x96
A96-2500	24,00 \$	2500/5 Ampermetre	96x96



RGT-MT18 SVC

Magic Touch

Yeni Nesil Kompanzasyon



5" Dokunmatik Ekran
ve Türkçe Menü



TCR (SVC)
Bağlantısı



61. Harmonik
Ölçümü



Jeneratör
Modu



Dahili Pano
Termostatı ve
Kontrolü



Uzak Erişim
ve İzleme



Kolay Montaj ve
Kullanım



Alarm Çıktıları



Güç Analizi



Esnek Çalışma
Gerilimi



Reaktif Güç Kontrol Rölesi Ürün Grubunda Yerli Mali Belgesi ve TSE Belgemiz
Enerji Analizörü Ürün Grubunda Yerli Mali Belgemiz
Multimetre Ürün Grubunda Yerli Mali Belgemiz Bulunmaktadır.

- * Tipografi ve matbaa hatalarından firmamız sorumlu değildir.
- * Firmamız ürün ve fiyatlarda değişiklik yapma hakkına sahiptir.
- * Fiyatlarımıza K.D.V. dahil değildir.
- * Ürün görsellerinde değişiklik yapma hakkı saklıdır.



50'den fazla lkeye rn ve teknik destek saęlıyoruz.

Satıř Destek

satis@tense.com.tr

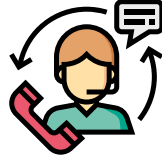

Teknik Destek Hattı

0850 202 20 24

support@tense.com.tr



tenseelektronik

